

MITSPIELEN
ANDERS
ENTDECKEN
BEOBACHTEN
TEILHABE
GEMEINSAM
ERLEBEN

INHALT

Über uns	3
01 Inklusiv, Barrierefrei, Mehrgenerationen	19
02 Spielanlagen	45
03 Elemente zur Ausstattung	67
04 Sand und Wasser	85
05 Schaukeln. Schwingen. Schweben.	117
06 Rutschen. Drehen. Wippen. Wackeln.	141
07 Klettern und Balancieren	163
08 Spielhäuser und Türme	191
09 Treffpunkte	221
10 Sitzen und Gruppieren	229
11 Ballspiele	247
12/13 Themen- und Indoorspielplätze	253
14 Kleinkinder	263
15 Calisthenics und Sportanlagen	289
16 Fallschutz	293

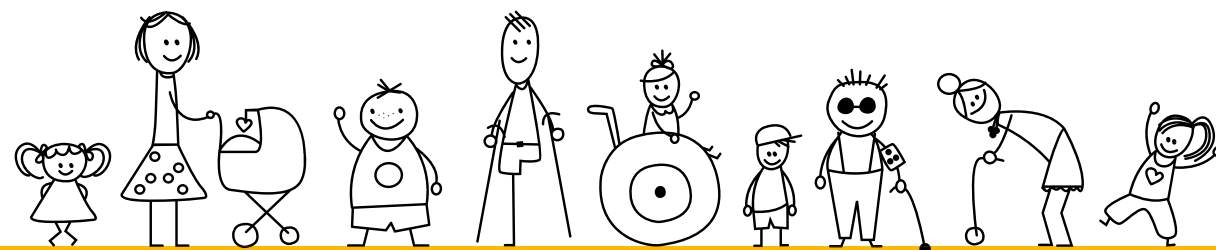

KINDERLAND // ÜBER UNS



**SPIELEND.
EINFACH.
ANDERS.**

SPIELRÄUME FÜR ALLE.

WAS MACHT EINEN GUTEN SPIELPLATZ AUS?

Das weiß doch jedes Kind: Das ist ein Platz, wo man sich ausprobieren und austoben kann, wo man seine Freunde trifft und wo man immer wieder gemeinsam Neues entdeckt und erlebt. Genau!

Als erfahrener Spielplatzdesigner und innovativer Hersteller von Spielplatzgeräten wissen wir: Genau dafür muss ein guter Spielplatz noch weitere Eigenschaften haben. Welche das sind, zeigen wir Ihnen hier.



SPIELPLATZ FÜR ALLE

Spielplatz für alle. Kinderland gilt europaweit als einer der Vorreiter für die Entwicklung, Planung und Realisierung von integrativen, barrierefreien Spielplatzgeräten und Freiräumen zum Spielen, die für Kinder mit und ohne Einschränkungen sowie Menschen aller Generationen gleichermaßen zugänglich sind. Darauf sind wir sehr stolz!



HOHER SPIELWERT

Gute Spielgeräte machen nicht nur Spaß, sie fördern darüber hinaus die gesunde Entwicklung von Kindern und Jugendlichen – ein Qualitätsmerkmal, auf das Kinderland bei der Entwicklung neuer Spielgeräte seit jeher großen Wert legt. Davon zeugt z. B. auch, dass der „Mikadowald“ und der „Taumelpfad“ 2016 von der Bundesarbeitsgemeinschaft für Haltung- und Bewegungsförderung e. V. als „BESONDERS ENTWICKLUNGSFÖRDERND“ ausgezeichnet wurden.



EINZIGARTIGER MATERIALMIX

Wir sind Marktführer, wenn es um den Mix der Werkstoffe geht. Im Zusammenspiel von Holz, Stahl und Stein schaffen wir einzigartige, langlebige Spiellandschaften. Robinie, Douglasie und Eiche, Stahl und Edelstahl, Naturstein und Beton bilden den Grundstock der Kombinationen.



SICHERHEIT IM DETAIL

In Sachen Sicherheit gehen wir „auf Nummer sicher“. So verwenden wir z. B. besonders stabile Netze und setzen Netzanbindungen in kleineren Abständen als von der Norm gefordert. Auch die von Kinderland entwickelte ESF-Ringmutter zur Netzanbindung trägt unserem hohen Sicherheitsanspruch Rechnung.

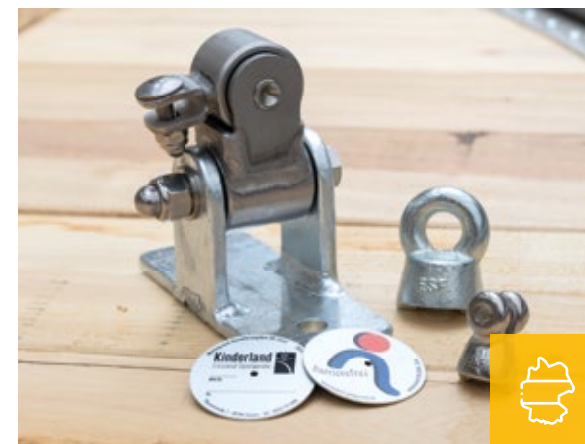

QUALITÄT MADE IN GERMANY

Unsere hohe, vom TÜV Süd zertifizierte Qualität entsteht im Zusammenspiel einer hohen Fertigungstiefe, eines top ausgestatteten Maschinenparks, digitaler Fertigungssteuerung, qualitätsbewusster Facharbeiter und eigenentwickelter konstruktiver Details (siehe S. 9).



Download
Zertifikate



GELEBTE NACHHALTIGKEIT

Als Hersteller von Spielgeräten wissen wir: Kinder sind unsere Zukunft. Daher handeln wir in allen Bereichen verantwortungsvoll – von der ressourcenschonenden Fertigung bis hin zu einer Unternehmenskultur, die den Menschen in den Mittelpunkt stellt.

VOM VORREITER ZUM EXPERTEN

Schon in den 1980ern war Kinderland einer der Vorreiter für die Entwicklung, Planung und Realisierung von integrativen, barrierefreien Spielplatzgeräten und Freiräumen zum Spielen, die für Kinder mit und ohne Einschränkungen sowie Menschen aller Generationen gleichermaßen zugänglich sind. Heute gelten wir europaweit als Experte für inklusive Spielräume. Darauf sind wir sehr stolz!

„ALLE SPIELEN MIT!“



Unsere barrierefreien Klassiker



Der **Handwipper** ermöglicht es allen Menschen, auch ohne Beinkraft miteinander zu wippen.



Durchgangselemente mit unterschiedlichen Böden, kleinen Steigungen, Hindernissen oder Minirampen bieten reizvolle spielerische Herausforderungen für alle.



Unser **Zeichen** für inklusive Spielgeräte mit hohem Spielwert.



Unser **Rollstuhlfahrerkarussell** ermöglicht Kindern mit und ohne Handicap, mit und ohne Rolli, gemeinsam Spaß zu haben.

Barrierefrei und dabei spannend nicht nur für Rollstuhlfahrer, sondern auch für BMX-Fahrer, Radler und Tretauto-lenker: die **Rollstuhlfahrerwippe**.



SICHERHEIT, LANGLEBIGKEIT, WERTERHALTUNG

Wichtige technische Details hat Kinderland im Laufe der Jahre im eigenen Hause entwickelt. Dazu zählen z. B. besondere Techniken für Verbindungen von Stahl und Holz bzw. Stahl und Beton, spezielle Schraubtechniken, Lagertechniken, Abstandshalter oder Netz- und Seilanschlüsse. Sie dienen insbesondere einer höheren Sicherheit sowie einer längeren Lebensdauer und Werterhaltung.

„KOMMUNEN SCHÄTZEN
UNS ALS VERLÄSSLICHEN,
FLEXIBLEN PARTNER AUF
AUGENHÖHE.“

Victor Pawlot, Vertriebsleiter



Eigenentwicklungen, auf die wir stolz sind



ESF-KREUZVERBOLZUNG

An den oberen Pfostenenden setzen wir zwei in der Höhe leicht versetzte Bolzen kreuzweise. Mit dieser Maßnahme des konstruktiven Holzschutzes sind ungewollte Öffnungen oder Spalten nahezu ausgeschlossen.



ESF-RINGMUTTER

Die ESF-Ringmutter gewährleistet die sichere und formschöne Anbindung von Seilen an Holzpfosten. Krallenartige Zapfen, die sich beim Anziehen der Ringmutter ins Holz bohren, sorgen dafür, dass alle Lasten sauber, formschlüssig und verdrehsicher abgeführt werden.



ESF-PFOSTENSCHUH

Der ESF-Pfostenschuh sorgt in jedem Boden bzw. Fallschutz für eine dauerhaft sichere Aufständigung der Holzpfosten. Das Besondere: Der ESF-Pfostenschuh wird ins Holz eingelassen und ist zweigeteilt. So wird er besonders sicher mit dem Standpfosten verbolzt und kann bei Bedarf einfach nachgezogen werden.



ESF-ALU-ABSTANDSHALTER

Der ESF-Alu-Abstandshalter ermöglicht es, Hölzer direkt miteinander zu verbinden – ohne gefährliche Klemmstellen. Ein weiterer Vorteil ist, dass sich einzelne Hölzer im Bedarfsfall sehr schnell austauschen lassen.

SPIELPLATZGERÄTE MIT HOHEM SPIELWERT

Das individuelle Spielerlebnis beruht auf dem Zusammenspiel unterschiedlicher Wahrnehmungsebenen bzw. Entwicklungs- und Sinnesbereiche. Um Ihnen die Einschätzung des Spielwertes unserer Spielplatzgeräte zu erleichtern, haben wir in Anlehnung an die Bewertungsmatrix der DIN/TR 18034-2 Icons für die einzelnen Sinne entwickelt.

Die Sinnes-Icons finden Sie online in unseren Angebotszeichnungen.



Der Farbmischer fördert nicht nur die visuelle Wahrnehmung, sondern schult auch den Gleichgewichtssinn.



Die barrierefreie Rampe fördert u. a. Koordination und Höherefahrung.



Was duftet denn da? Ein ideales Plätzchen zum Klönen. Für Jung und Alt.

Klassifizierung mit Icons

Angelehnt an die Bewertungsmatrix der DIN/TR 18034-2



Kontaktverhalten

Interaktion, Kommunikation, mit anderen ins Spiel kommen



Gleichgewichtssinn

Sich und seinen Körper austarieren können, Schwindel und Balance erleben



Kooperationsverhalten

Mit Anderen spielerisch etwas bewirken



Höhenerlebnis

Unterschiedliche Perspektiven wahrnehmen und wechseln, Herausforderungen meistern



Feinmotorik

Auge-Hand-Koordination, differenzierte Fingerfertigkeiten



Fühlen

Am ganzen Körper spüren, Hautsinn



Koordination

Einzelne Körperbewegungen abstimmen können



Riechen

Pflanzen und olfaktorische Materialerfahrungen



Geschwindigkeit

Fliehkräfte spüren, die man selbst kontrolliert



Schmecken

Naschbeete, gustatorische Materialerfahrungen



Visuell, Sehen

Farben erleben, Distanzen wahrnehmen, sich optisch orientieren



Erreichbarkeit

Zwei-Wege-Prinzip, barrierefreie Zugänglichkeit



Auditiv, Hören

Töne und Klänge erzeugen und wahrnehmen



Einzelspiel

In Ruhe für sich sein, mit Abstand beobachten, nicht in den Kontakt treten müssen



Taktil, Tasten

Oberflächen- und Materialerfahrungen sammeln, Tastsinn



Gruppenspiel

Team-/Sportspiele, Raum und Platz haben

REIZVOLLES ZUSAMMENSPIEL DER MATERIALIEN

Mit bunten Pfosten aus lackiertem Stahl, langlebigen Hölzern von Robinie, Eiche oder Douglasie, schnellen Rutschen und Wasserspiel-elementen aus Edelstahl, stabilen Tauen, Netzen und Seilen, Lichtlollis aus transparentem Kunststoff und schwebenden, handmodellierten Kletterfelsen aus Beton schaffen wir immer wieder neue, phantasievolle Spiellandschaften. Ein einzigartiger Materialmix für kreatives Spielplatzdesign.



1 Robinie



2 Eiche



3 Douglasie



4 Betonfelsen



5 Naturstein



6 Edelstahl



7 Stahl, lackiert



8 Kunststoff



9 Seil



INDIVIDUELL, KREATIV, SPIELFERTIG!

Wir beraten Sie vor Ort und begeistern Sie mit unseren kreativen Konzepten. Wenn wir auf eines wirklich stolz sind, dann ist es unsere Innovationsfreude. Spielplatzgeräte wie die schwebenden Felsen, das Baumhaus oder die Pärchensitz-Schaukel sind erfolgreiche Eigenentwicklungen aus unserem Hause, die sich großer Beliebtheit erfreuen.

Steht das Konzept, folgen Ausführungsplanung, Anträge, Gutachten sowie die Fertigung und Vormontage der Elemente in unserem Hause. Mit der Montage vor Ort machen wir Ihren einzigartigen Spielraum „spiefertig“.

„SPIELPLATZDESIGNER
IST DER SCHÖNSTE BERUF
DER WELT!“

Birthe Mallach-Mlynczak, Gestalterische Leitung

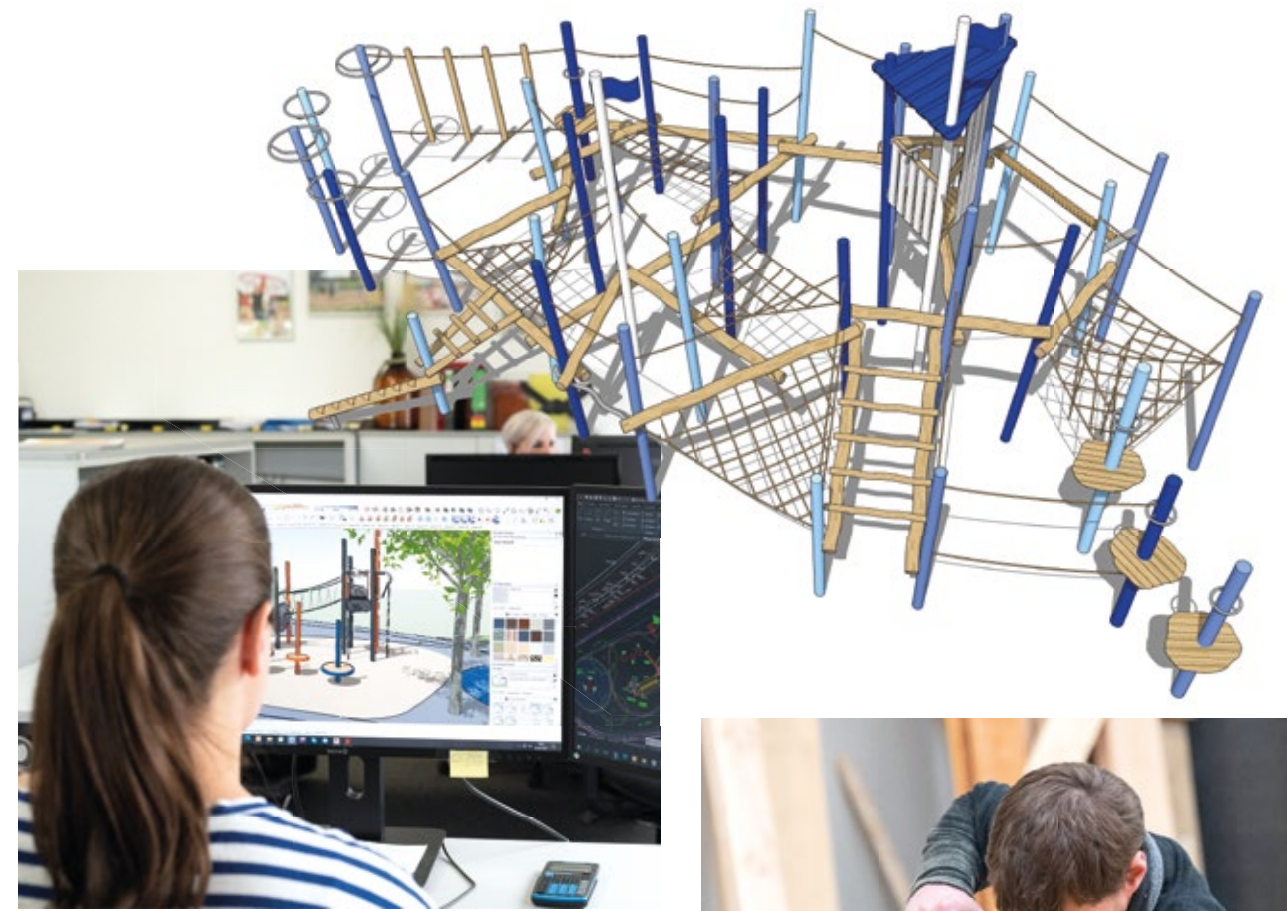

**IDEE &
KONZEPT**



**PLANUNG UND
FERTIGUNG**



**MONTAGE
VOR ORT**

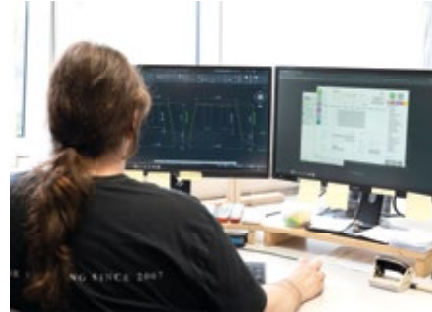

WIR SIND KINDERLAND



„WIR LIEBEN,
WAS WIR TUN.
DAS BEFLÜGELT
UNS IMMER WIEDER
ZU NEUEN IDEEN.“

Mario Hampel // Geschäftsführer (links)
Marco Telkmann // Stellv. Geschäftsführer





01 // INKLUSIV, BARRIEREFREI, MEHRGENERATIONEN

INKLUSIV, BARRIEREFREI, MEHRGENERATIONEN

Alle Produkte und Informationen: emsland-spielgeraete.de

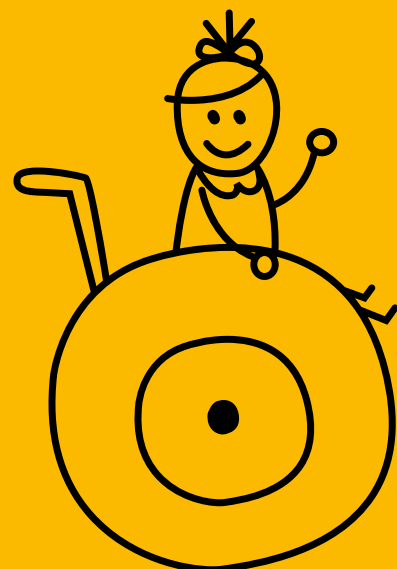

INKLUSIV, BARRIEREFREI, MEHRGENERATIONEN ONLINE ENTDECKEN:

EMSLAND-SPIELGERAETE.DE

Alle Produkte,
Zeichnungen und
Datenblätter online:



01

Highlights	21
Bewegungserfahrung	25
Soziale Aspekte	31
Sinneserfahrung	35
Zugänglichkeit	43

ALLE SPIELEN MIT!

Uns ist es seit jeher wichtig, dass wir alle Menschen im Spiel zusammenbringen und niemanden ausschließen.

Dafür braucht es eine möglichst barrierefreie Spielraumkonzeption und inklusive Spielplatzgeräte wie das Rollstuhlfahrerkarussell.

Auch bei Schaukeln und Wippen bieten wir ein paar Besonderheiten, damit z. B. die mobil eingeschränkte Oma mit ihrem Enkel zusammen spielen kann.



Download Broschüre
„Spielplatz für alle“





 Kontaktverhalten

 Kooperationsverhalten

 Feinmotorik

 Koordination

 Geschwindigkeit

 Visuell, Sehen

 Auditiv, Hören

 Taktil, Tasten

 Gleichgewichtssinn

 Höhererlebnis

 Fühlen

 Riechen

 Schmecken

 Erreichbarkeit

 Einzelspiel

 Gruppenspiel

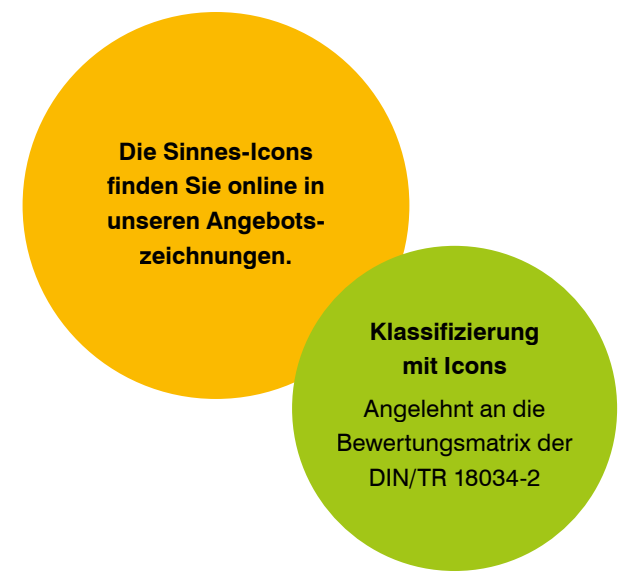

01 // INKLUSIV, BARRIEREFREI, MEHRGENERATIONEN HIGHLIGHTS

EINE RITTERBURG MIT DEM ROLLSTUHL EROBERN

DÜSSELDORF, MINDENER STRASSE

Die barrierefreie Spielanlage der Ritterburg kann im unteren Bereich komplett mit dem Rollstuhl befahren werden. Hier befindet sich ebenfalls eine Rutsche mit Podest und barrierefreiem Ein- und Ausstieg.



JEDER NACH SEINEM TEMPO



HAUPTPREIS
BEIM DEUTSCHEN
SPIELRAUM-Preis
2021



GESSERTSHAUSEN, OBERSCHÖNFELD

Der weitläufige, naturnahe Mehrgenerationen-Spielplatz lädt zum Klettern und Spielen mit unterschiedlichen Schwierigkeitsgraden ein und lässt jeden Nutzer den Spielraum in seiner eigenen Geschwindigkeit erkunden. Eine Besonderheit: Er bietet blinden und sehbehinderten Kindern Orientierung und Möglichkeiten zum Spiel. So führt der Einstieg zur inklusiven Schaukel über „sprechende“ Bodenbeläge. Für die ältere Generation gibt's ein Plätzchen zum Klönen.

Planer: Köppel Landschaftsarchitekt



VIelfalt INKLUSIV



NORDHORN, IRISSTRASSE

Hier gibt es viel zu tun – für Jung und Alt mit und ohne Beeinträchtigung. Durchgangelemente mit verschiedenen Materialien und Farben regen unterschiedliche Sinne an. Der integrative Spielpunkt C gibt vielfältige Impulse für gemeinsames Spiel: z. B. am unterfahrbaren Sandspieltisch matschen, an der Schiebespielwand die Feinmotorik trainieren oder die optischen Täuschungen der Doppeldrehscheibe bestaunen.



SEIT JAHREN BELIEBT: UNSER ROLLSTUHLFAHRERKARUSSEL



Ein barrierefreier Klassiker ist unser Rollstuhlfahrerkarussell. Es ermöglicht Kindern mit und ohne Handicap, mit und ohne Rolli, gemeinsam darin Spaß zu haben. Das Karussell ist mit besonderen Antriebs- und Bremsenrichtungen ausgestattet und daher gut im öffentlichen Raum einsetzbar. Eingebaut wird es in Fallschutzbelag.

Wir bieten das Karussell in allen Farben an. Es erfreut sich mittlerweile auf allen Kontinenten großer Beliebtheit.

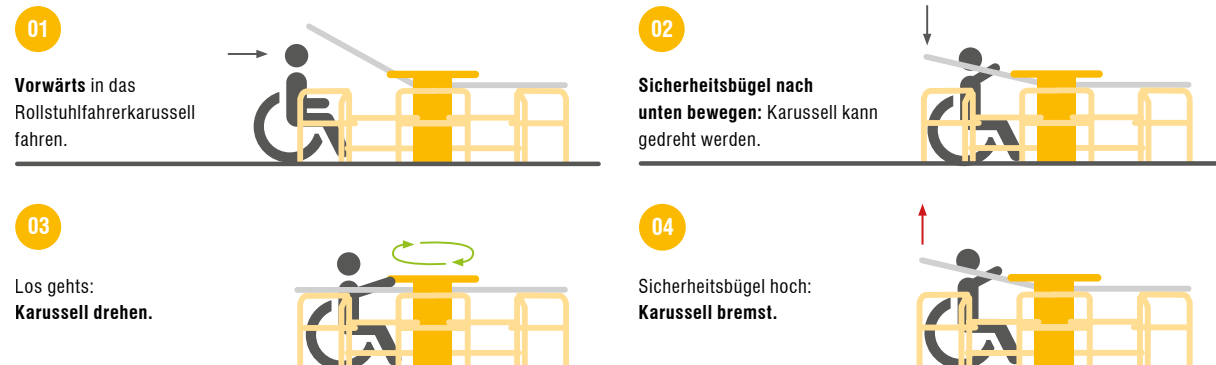

Hebsacker GbR Spielplatzwelten, Stadt- u. Parkmöblierung * 70771 Leinf.-Echterdingen * Tel.: 0711-795258, Fax 796758 * info@hebsacker-gbr.de * www.hebsacker-gbr.de



Generationskarussell mit Dach
12-1020-XXL-0-000



BARRIEREFREI

Rollstuhlfahrerkarussell mit Dach
12-1009-X1L-0-000

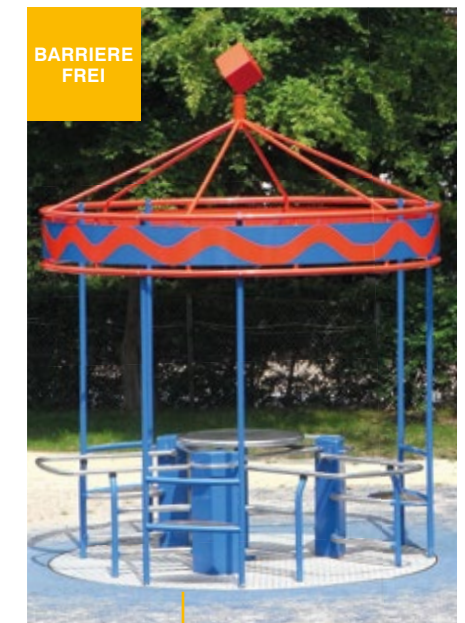

BARRIEREFREI

Rollstuhlfahrerkarussell mit Wellentopper
12-1009-X1L-9-000



BARRIEREFREI

Rollstuhlfahrerkarussell
12-1009-XXL-0-000



Generationskarussell mit Transparentdach
12-1020-XXL-9-000



01 // INKLUSIV, BARRIEREFREI, MEHRGENERATIONEN
BEWEGUNGSERFAHRUNG



Rollstuhlfahrerwippe
mit Klangelementen
12-0001-XVL-9-000

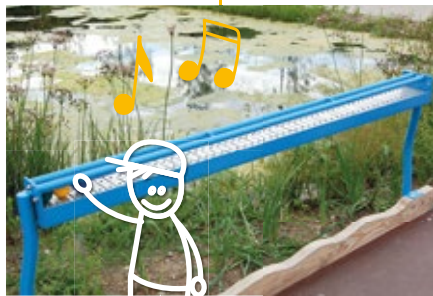

Rollstuhlfahrer-Schaukel
aus Douglasie (nur im betreu-
ten Bereich einsetzbar)
12-2927-XDL-0-000

Rollstuhlfahrerwippe
12-2931-XVL-0-000



01 // INKLUSIV, BARRIEREFREI, MEHRGENERATIONEN
BEWEGUNGSERFAHRUNG



Netzschaukelwald
02-0002-XVL-9-000



Netzschaukelwald GAT-Design
GAT-060210-VL-0-000



Kalotta Swing
02-2864-XVL-0-000



Netzschaukel aus Robinie
02-3020-XXR-0-000



Drehskulptur
GAT-130502-XE-0-000



Teamschaukel Pendulum
02-3051-XVL-0-000



01 // INKLUSIV, BARRIEREFREI, MEHRGENERATIONEN BEWEGUNGSERFAHRUNG



01 // INKLUSIV, BARRIEREFREI, MEHRGENERATIONEN
BEWEGUNGSERFAHRUNG



Barrierefreie Rutsche mit
Umsetzfläche – individuelle
Ausführung möglich

Barrierefreier Steg –
individuelle Gestaltung
möglich

Barrierefreie Rutsche –
individuelle Ausführung
möglich



Treppenabgang für
Rollstühle – individuelle
Ausführung möglich



01 // INKLUSIV, BARRIEREFREI, MEHRGENERATIONEN
BEWEGUNGSERFAHRUNG



Inklusives Spielpodest
08-7031-XXR-9-000



Barrierefreier Zugangs-
steg – individuelle Aus-
führung mit unterschied-
lichen Ausstattungse-
lementen möglich



Wackelplattform mit
Haltestangen
07-8033-XVL-0-000



Spielhäuschen-
kombination Düren
08-0033-XRP-9-000



Musikball
11-3322-XXX-0-000



01 // INKLUSIV, BARRIEREFREI, MEHRGENERATIONEN BEWEGUNGSERFAHRUNG



01 // INKLUSIV, BARRIEREFREI, MEHRGENERATIONEN
BEWEGUNGSERFAHRUNG

Wackeltulpe
07-8026-XXE-0-000



Seilfähre Hamburg
14-0415-XVL-9-000

Kraftfeld-Bahn Hamburg
14-0416-XVL-9-000



01 // INKLUSIV, BARRIEREFREI, MEHRGENERATIONEN
SOZIALE ASPEKTE



Stahlrohr-
Doppelschaukel
Pärchensitz
02-2884-XVL-0-001

Bankschaukel
02-3055-XVL-0-000



Handwippen
06-2000-XVL-0-001



Pärchensitz mit
Rückengurten
02-0397-XXE-0-000



Stehwippe Rocker 1 mit 2 Haltebügeln
06-9010-XXR-9-000



01 // INKLUSIV, BARRIEREFREI, MEHRGENERATIONEN SOZIALE ASPEKTE



01 // INKLUSIV, BARRIEREFREI, MEHRGENERATIONEN
SOZIALE ASPEKTE



Integrative Spielkombination Farbklecks
08-0158-XXR-9-001



Spielwand Tante
Emma, Frankfurt
14-0049-XXR-9-001



Guckrohr
08-4093-X1E-0-000



01 // INKLUSIV, BARRIEREFREI, MEHRGENERATIONEN
SOZIALE ASPEKTE



Kugelspiel
11-5010-XXE-0-001



Wasserfahrrad
Gladbeck
09-2972-XXE-0-000



Federbank mit Holzauflage
20-1250-XL1-0-000



Liegebrett
09-2862-XXX-9-001

01 // INKLUSIV, BARRIEREFREI, MEHRGENERATIONEN SOZIALE ASPEKTE



01 // INKLUSIV, BARRIEREFREI, MEHRGENERATIONEN
SOZIALE ASPEKTE



Flüstertüte
08-4092-X1E-0-000



Trichtertelefon
Robinie
11-3202-XXE-9-000



Trichtertelefon
11-3202-XXE-0-000



Seilspiel
11-5020-XXE-0-000



Morsespiegel
11-3204-XXE-0-000

SCHON GEWUSST, DASS ...

... der Morsespiegel es ermöglicht, Spielkontakt über weite Strecken des Spielplatzes zu halten? Sonne einfangen, die helle Spiegelung als Blendwerk nutzen und so von unten nach oben und umgekehrt kommunizieren.



01 // INKLUSIV, BARRIEREFREI, MEHRGENERATIONEN
SINNESERFAHRUNG



Integrative Wasserspielanlage Berlin
09-0069-XXE-9-001



Feuerwehrepumpe
09-2970-XXE-0-000



Patentpumpe
09-2962-XXE-0-000



Speichertisch
09-2940-XXE-0-000



Runder unterfahrbare Sandspieltisch mit schwenkbarem Sandaufzug
09-2011-XXE-9-000





01 // INKLUSIV, BARRIEREFREI, MEHRGENERATIONEN
SINNESERFAHRUNG



Integrativer Spielplatz C
GAT-113130-XR-0-000



Regenbogen
09-0147-XXE-0-000

Unterfahrbare Sandspieltisch
zum Einbau
09-6071-XXE-0-000



Sandmaltisch
09-2825-XXR-9-000



01 // INKLUSIV, BARRIEREFREI, MEHRGENERATIONEN
SINNESERFAHRUNG



Farbenmischer
05-2010-XXX-0-000

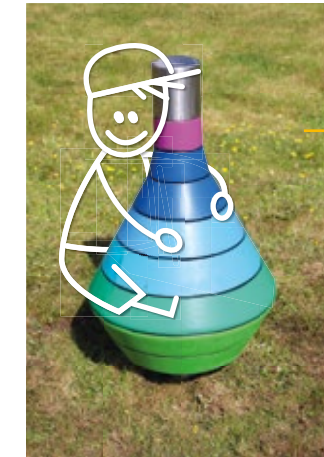

Tropfenkreisel
05-2000-XXX-0-000

Farbiges Fenster – Individuelle
Ausführung möglich

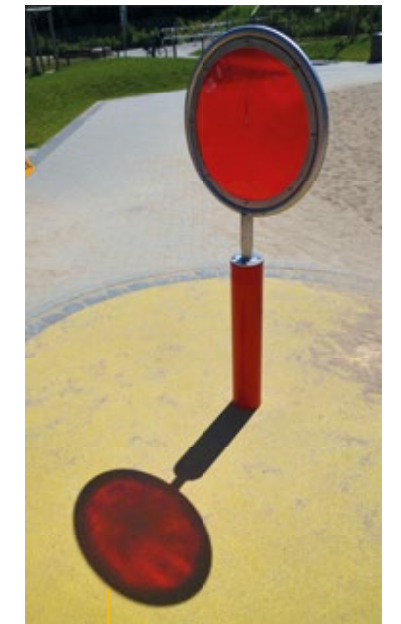

Drehbarer Lolli mit
Standpfosten
18-2100-XVL-9-001

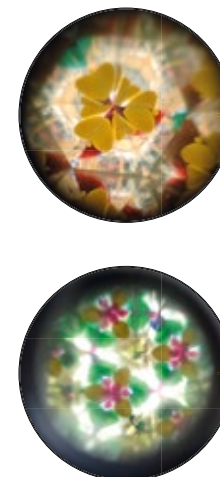

Kaleidoskop
11-9999-XXE-0-000





01 // INKLUSIV, BARRIEREFREI, MEHRGENERATIONEN
SINNESERFAHRUNG

Einfachdrehscheibe
mit Sondermotiv
11-3702-XXE-9-001



Drehscheibe zur Wandmontage
11-3701-XXX-0-000



Zerspiegel, drehbar,
gebogen
11-3310-XXE-0-000



Windrad 6-flügelig
18-0400-XEL-0-000 –
18-0600-XEL-0-000

Drehelemente zur Montage
in Zäune oder Brüstungen
– individuelle Gestaltung
möglich



01 // INKLUSIV, BARRIEREFREI, MEHRGENERATIONEN
SINNESERFAHRUNG



Xylophon
11-3500-XXL-0-000

Klangwand mit
Xylophon
11-3351-XXR-0-000



Klangrad
11-3510-X3L-0-000

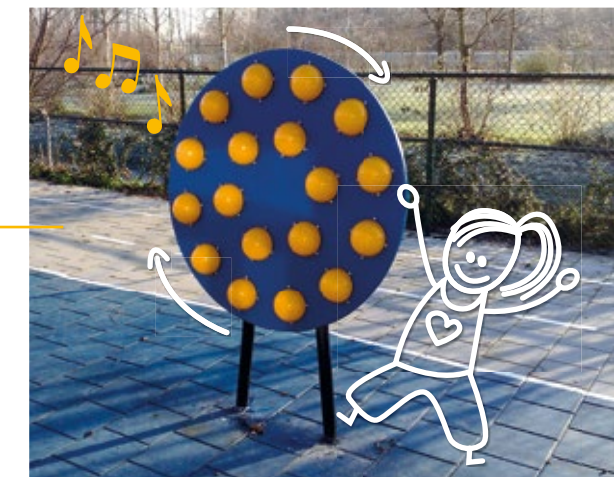



01 // INKLUSIV, BARRIEREFREI, MEHRGENERATIONEN
SINNESERFAHRUNG

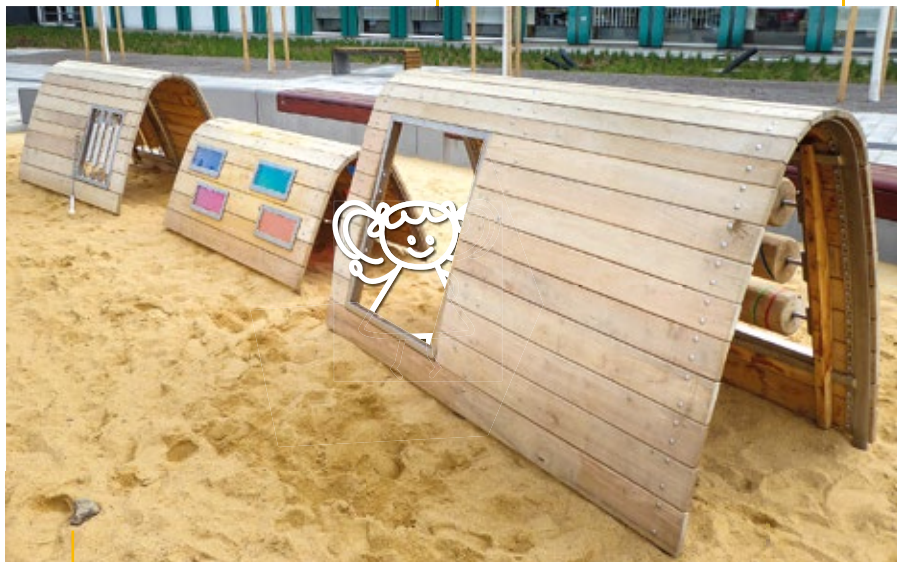

- Spieltunnel mit bunten Fenstern
14-0224-XXX-9-000
- Spieltunnel mit Klangelementen
14-0224-XXX-9-001
- Spieltunnel mit Drehelementen
14-0224-XXX-9-002



01 // INKLUSIV, BARRIEREFREI, MEHRGENERATIONEN
SINNESERFAHRUNG



Kleinkinderspielhügel
mit Dach
10-0025-XXR-9-001



Klanghaus
11-3350-XXL-0-000



Pavillon der Sinne
16-2002-XXR-0-000

01 // INKLUSIV, BARRIEREFREI, MEHRGENERATIONEN SINNESERFAHRUNG



01 // INKLUSIV, BARRIEREFREI, MEHRGENERATIONEN SINNESERFAHRUNG



Durchgangselemente –
in unterschiedlichen
Ausführungen lieferbar



Drehender Stein
aus Spritzbeton
07-1113-XXX-9-001



Wackelfelsen aus Spritzbeton
08-1015-XXX-0-000



01 // INKLUSIV, BARRIEREFREI, MEHRGENERATIONEN ZUGÄNGLICHKEIT



Inklusive Schaukel mit Blindeneinstieg –
individuelle Ausführung der Schaukel möglich

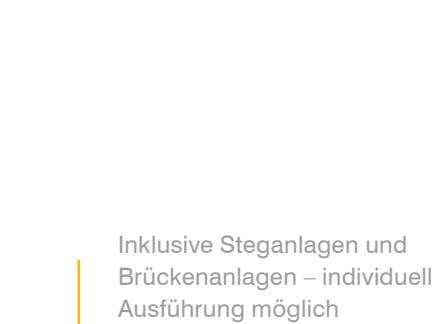
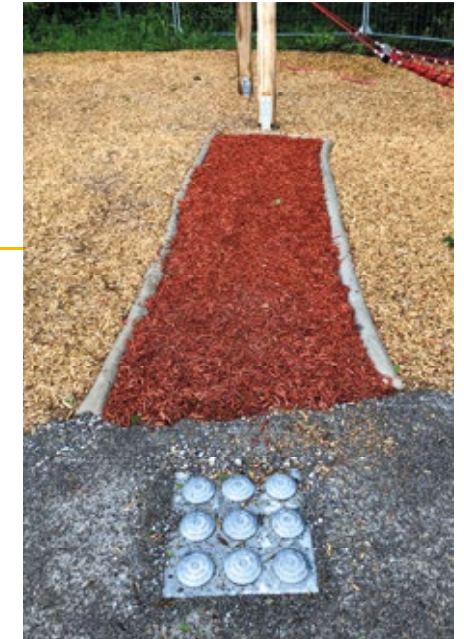

Inklusive Steganlagen und
Brückenanlagen – individuelle
Ausführung möglich



Treppenabgang
für Rollstühle –
individuelle Aus-
führung möglich



Anfahrblech für Rollstuhlfah-
rer-Rampen – individuelle
Ausführung möglich



01 // INKLUSIV, BARRIEREFREI, MEHRGENERATIONEN ZUGÄNGLICHKEIT



01 // INKLUSIV, BARRIEREFREI, MEHRGENERATIONEN ZUGÄNLICHKEIT

Spielhäuschenkombination Borken
08-0033-XRP-9-004



Beispielbare Rampen-
anlage – individuelle Aus-
führung möglich

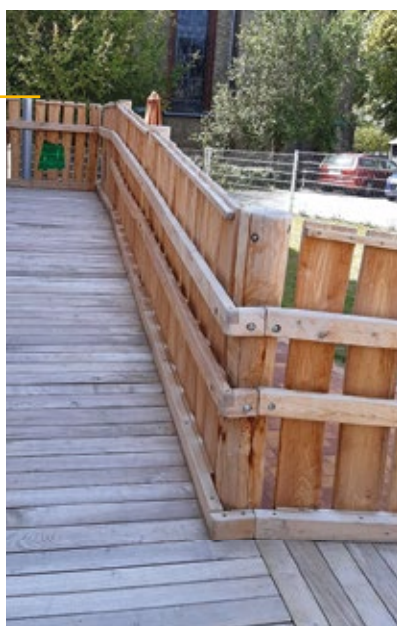

Inklusiver Zugangssteg mit
Rutschenpodest – individuelle
Ausführung möglich



Radabweiser



Integrative Spielkombination
Aschheim
08-0441-XXR-9-000



02 // SPIELANLAGEN

SPIELANLAGEN

Alle Produkte und Informationen: emsland-spielgeraete.de



02

Highlights	47
Großspielanlagen	49
Spielanlagen und Spielkombinationen	53
Spielanlagen mit Felsen	62
Spiele Schiffe	65

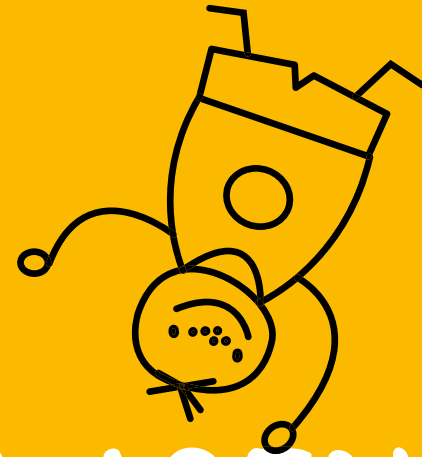

SPIELANLAGEN ONLINE ENTDECKEN:

EMSLAND-SPIELGERAETE.DE

Alle Produkte,
Zeichnungen und
Datenblätter online:

















SPIELANLAGEN

Einen hohen Spielwert für Kinder haben Baumhäuser, Baumhausensembles, Turmkombinationen, Kletteranlagen und Kleinkinder-Spielensembles. In Verbindung mit wenigen Elementen wie Aufstiegen, Rutschen, Dächern und Netzen lassen sich schon aus einfachen Türmen feine, kleine Spielwelten schaffen, die einen besonderen Rahmen für phantasievolle Rollenspiele bieten.

Einzigartig sind unsere Spielanlagen mit schwebenden Felsen – spannend, langlebig und äußerst variabel.



-  Kontaktverhalten
-  Kooperationsverhalten
-  Feinmotorik
-  Koordination
-  Geschwindigkeit
-  Visuell, Sehen
-  Auditiv, Hören
-  Taktil, Tasten
-  Gleichgewichtssinn
-  Höhererlebnis
-  Fühlen
-  Riechen
-  Schmecken
-  Erreichbarkeit
-  Einzelspiel
-  Gruppenspiel

Die Sinnes-Icons finden Sie online in unseren Angebotszeichnungen.

Klassifizierung mit Icons
Angelehnt an die Bewertungsmatrix der DIN/TR 18034-2

02 // SPIELANLAGEN
HIGHLIGHTS

GRÄFIN WILHELMINE LÄDT EIN

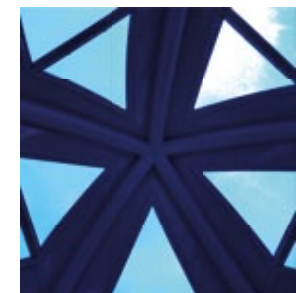
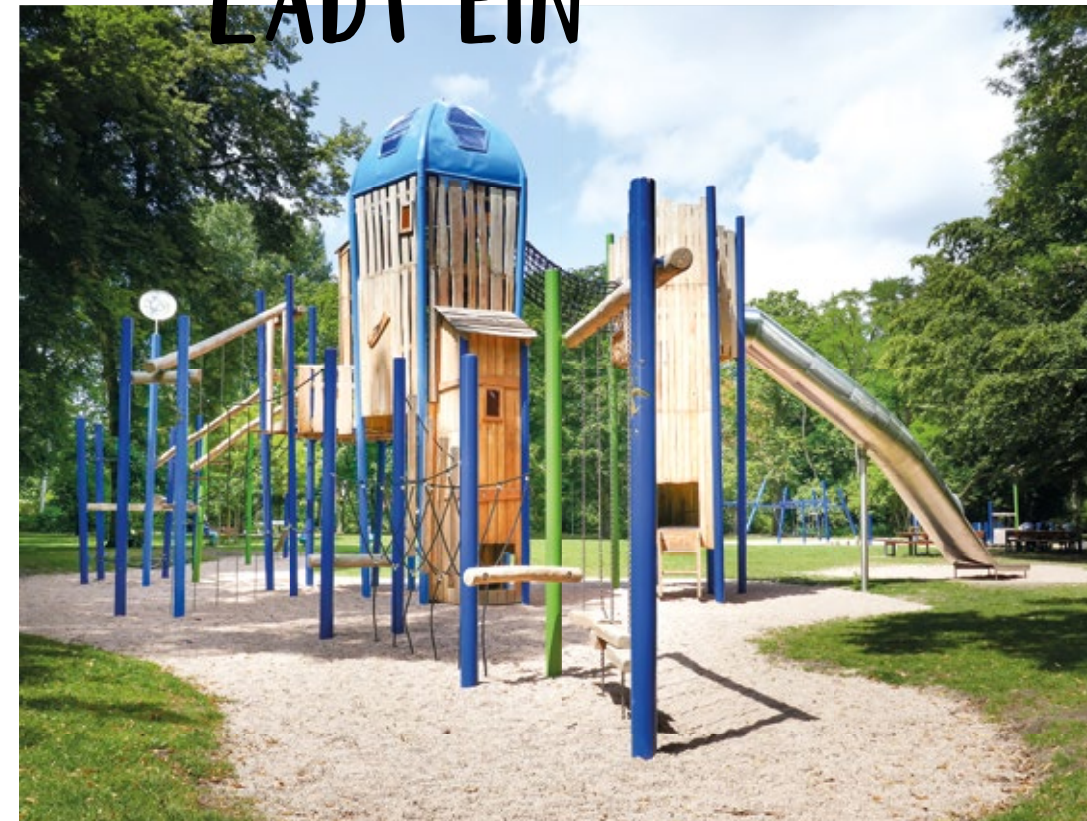

BAYREUTH, SPIELPLATZ

Zu Ehren von Markgräfin Wilhelmine, die Bayreuth zu einer kulturellen Hochburg hat werden lassen, wurde ein Spielplatz entwickelt, der keine Wünsche offenlässt. Dabei steht ein aufregendes Spielschloss im Fokus. Wilhelmine hatte ihr Schloss mitgestaltet, versteckte Räume entworfen, kleine Drachen als Dekoelemente eingesetzt und gerne transparente Dächer verwendet. Elemente, die sich in dieser einzigartigen Spielanlage wiederfinden.

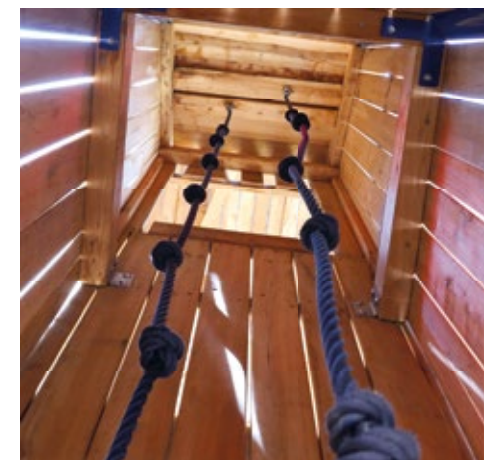

GENERATIONEN – SPIELEN – VIELFALT



GRÜNSTADT, ALLA HOPPI!

Komplett aus robustem, langlebigem Robinienholz gefertigt, bietet die ausladende Spiel- und Kletterlandschaft mit integrierter Rutsche Zugänge, Ausguckfenster, einen Netzaufstieg der besonderen Art, einen Wellensteg und eine lange Gitterröhre. So lässt sich Höhe auf ganz unterschiedliche Weise erklettern und erleben. Ein immer wieder neues Abenteuer für Jung und Alt.

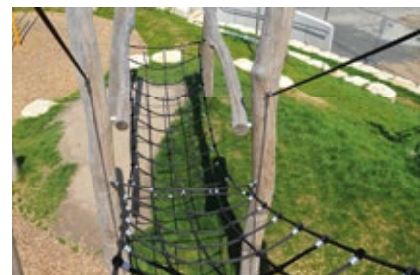

Kletterkubus
04-0079-XVL-9-000



INKLUSIV

Spielanlage Nordpark
PR-0029-XRP-9-000





02 // SPIELANLAGEN
GROSSSPIELANLAGEN



Wasserburg
08-0136-XRP-9-003



Großer Spielturm
Gleisharfe
08-0381-XXV-9-000



02 // SPIELANLAGEN
GROSSSPIELANLAGEN



Kletterturm Wuppertal
PR-0040-XVL-9-011



Kletterturm Wuppertal
PR-0040-XVL-0-000





02 // SPIELANLAGEN GROSSSPIELANLAGEN



Spielinsel Käthe
08-0771-XXX-9-000



Großes Ringespiel
08-0308-XVL-9-000



02 // SPIELANLAGEN SPIELANLAGEN UND SPIELKOMBINATIONEN



Spielhaus Offenbach
04-0018-XXX-9-000



Spielturm Bernau
04-0113-XXV-9-000



Spielanlage Burg
08-0072-XRP-9-000





02 // SPIELANLAGEN

SPIELANLAGEN UND SPIELKOMBINATIONEN



Spielkombination
08-0091-XVL-9-000



Spielanlage Schwebende Kisten
08-0630-XVL-9-002



02 // SPIELANLAGEN

SPIELANLAGEN UND SPIELKOMBINATIONEN



Spielturm Witten
08-0180-XVL-9-001



Integrative Spielkombi-
nation Aschheim
08-0441-XXR-9-000



BARRIERE
FREI





02 // SPIELANLAGEN

SPIELANLAGEN UND SPIELKOMBINATIONEN



Anlage Bretagne (Stahl)
08-5120-XVL-0-000



Anlage Bretagne (Robinie)
08-5120-XXR-0-000

Sandspiel-Rutschenkombination Hünfeld
09-2889-XVL-9-000



Podestanlage Bad Homburg
04-0274-XXV-9-000



02 // SPIELANLAGEN

SPIELANLAGEN UND SPIELKOMBINATIONEN



Spiel- und Kletterkombination Arno
08-0132-XXD-9-000



Spielanlage Kornfeld
08-0143-HKH-9-001

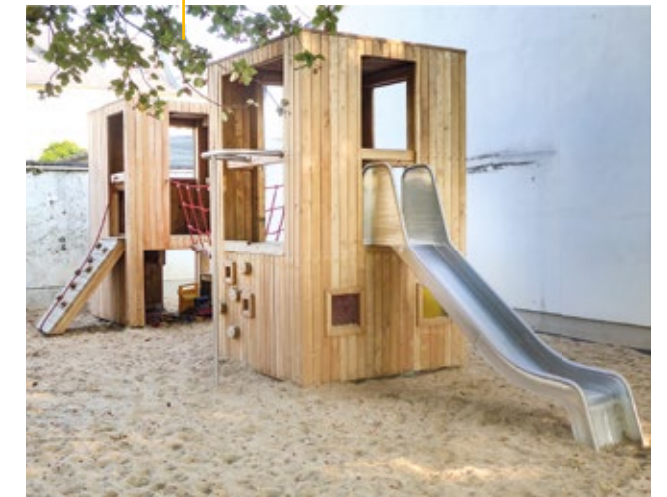

Kistenturm-Spielkombination
04-0074-XXX-9-001



Spielkombination Besselpark
08-0690-HKH-9-000





02 // SPIELANLAGEN

SPIELANLAGEN UND SPIELKOMBINATIONEN



Wandspielanlage Purzelbaum
08-0773-XXR-9-000

Spielturm Bochum
04-0017-XXR-9-001



Spielhäuschenkombination Dorfplatz
08-0033-XRP-9-006



Spielkombination Dorfplatz
08-0801-XXR-9-000



02 // SPIELANLAGEN

SPIELANLAGEN UND SPIELKOMBINATIONEN



Spielanlage Schlosserstraße
08-0272-XVL-9-000



Spielanlage Earl
08-0772-XVL-9-000

Turmkombination
Gießen
08-0774-XVL-9-000





02 // SPIELANLAGEN

SPIELANLAGEN UND SPIELKOMBINATIONEN

SCHON GEWUSST, DASS ...

... es das Ringespiel als Standardgerät gibt? Es kann aber auch individuell angepasst und umgestaltet werden.



Ringespiel Nordpark
PR-0036-XVL-9-012



Balancierparcours Gräsermeer
07-6202-XVL-9-000



Kleines Ringespiel
PR-0036-XVL-9-017



Ringespiel
PR-0036-XVL-0-001



02 // SPIELANLAGEN

SPIELANLAGEN UND SPIELKOMBINATIONEN



Kistentürme Köln
PR-0020-XVL-9-015



Kistentürme Ulm
08-0059-XXR-9-001

Kistentürme Frankfurt
PR-0020-XVL-9-004

Kistentürme Witten
PR-0020-XVL-9-000



SCHON GEWUSST, DASS ...

... es Kistentürme in allen denkbaren Varianten gibt? Mit Stahl- oder Holzpfosten, in unterschiedlichen Farben sowie mit verschiedenen Übergängen, Aufstiegen und Abstiegen.



02 // SPIELANLAGEN SPIELANLAGEN MIT FELSEN

Moduludus-Felsen-Spielanlage Uno
07-6672-XXX-9-000



Moduludus-Felsenspiel-
anlage Frankenhof
07-6517-XXR-9-001



02 // SPIELANLAGEN SPIELANLAGEN MIT FELSEN



Moduludus-Felsen-
kombination
08-0358-XVL-0-000



Moduludus-Felsen-Spielanlage Duo
07-6222-XXX-9-000



Spielanlage Herten
08-0122-XVL-9-000





02 // SPIELANLAGEN SPIELANLAGEN MIT FELSEN



Felsen-Spielanlage Hümmling
07-6378-XVL-9-002

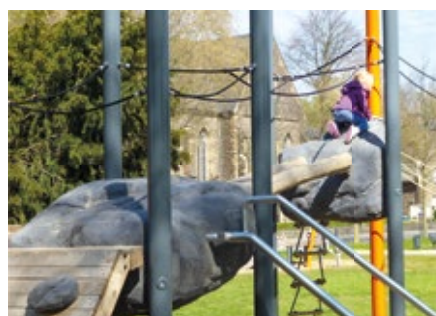

Moduludus-Felsen-Spielanlage Trio
07-6172-XXX-9-000



02 // SPIELANLAGEN SPIELSCHIFFE



Spielschiff Witwe Bolte
08-0775-XXR-9-000

Wackelboot Ostsee
08-6011-XXR-0-000

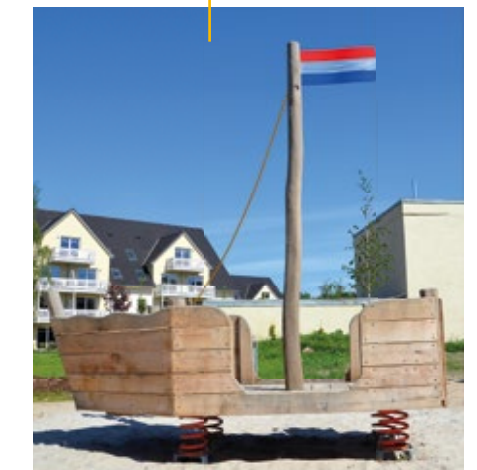

INKLUSIV

Inklusives Spielschiff Benny
08-0709-XXR-9-000

Inklusives Spielschiff mit
Hafenanlage
08-0791-XXR-9-000



Spielschiff Geesthacht
08-0345-XXR-9-000



INKLUSIV

02 // SPIELANLAGEN SPIELSCHIFFE



02 // SPIELANLAGEN

SPIELSCHIFFE

Spielschiff Robinie
08-2970-XXR-0-000



Spielschiff Bad Nauheim (Robinie)
08-6005-XXR-0-000

Spielschiff Bad Nauheim (Stahl)
08-6005-XVL-0-000

Emslandkutter
08-6003-XXR-0-000



Spielschiff Kranzberg
08-6015-XRP-9-000

Spielschiff Atlantik
08-0776-XXR-9-000

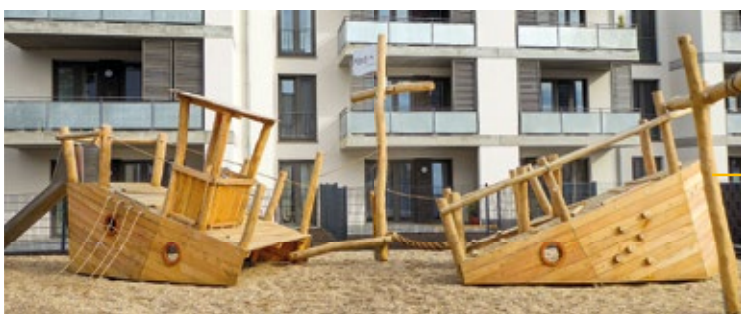

Spielschiff Düsseldorf
08-0117-XXR-9-000



03 // ELEMENTE ZUR AUSSTATTUNG

ELEMENTE ZUR AUSSTATTUNG

Alle Produkte und Informationen: emsland-spielgeraete.de



03



ELEMENTE ZUR AUSSTATTUNG ONLINE ENTDECKEN:

EMSLAND-SPIELGERAETE.DE

Alle Produkte,
Zeichnungen und
Datenblätter online:



















Brücken und Stege	69
Drehen und Kreisen	71
Figuren, Topelemente	73
Klingen und Spiegeln	74
Sehen, Sprechen, Hören	76
Tore und Durchgänge	78
Überdachungen	81
Unterfahrbare Pflanz- und Sandspieltische	82
Zäune und Wände, Schreiben und Malen	83
Spieltische	84

ELEMENTE ZUR AUSSTATTUNG

Unterschiedliche Spielelemente sprechen unterschiedliche Sinne an: Über das Trichtertelefon können Kinder kommunizieren. Beim singenden, klingenden Zimbelbaum fallen Töne einfach von oben herunter. Durch farbige Scheiben schauen ermöglicht eine farbige Welt zu beobachten. Auch Durchgangselemente aus unterschiedlichen Materialien bieten spannende Spiel- und Erlebnisanreize.

Hier finden Sie aber auch die kleinen Objekte, die „das Salz in der Suppe“ sind und die Highlights auf einem Spielplatz zu einem harmonischen Ganzen zusammenführen. Mit vielen Elementen aus dieser Rubrik lassen sich aus Standard-Spielanlagen inklusive Spielmöglichkeiten schaffen.

-  Kontaktverhalten
-  Kooperationsverhalten
-  Feinmotorik
-  Koordination
-  Geschwindigkeit
-  Visuell, Sehen
-  Auditiv, Hören
-  Taktil, Tasten
-  Gleichgewichtssinn
-  Höhererlebnis
-  Fühlen
-  Riechen
-  Schmecken
-  Erreichbarkeit
-  Einzelspiel
-  Gruppenspiel

**Die Sinnes-Icons
finden Sie online in
unseren Angebots-
zeichnungen.**

**Klassifizierung
mit Icons**
Angelehnt an die
Bewertungsmatrix der
DIN/TR 18034-2



03 // ELEMENTE ZUR AUSSTATTUNG BRÜCKEN UND STEGE



Gummibandbrücke
07-0033-XVL-9-000



Kettenwackelsteg
07-2657-XVL-0-000



Balancierbrücke mit einer
Kassetten-Hängebrücke
07-6380-XXV-9-002



Wackelbrücke
Länge 6,00 m
08-4074-XXR-9-000

03 // ELEMENTE ZUR AUSSTATTUNG BRÜCKEN UND STEGE



03 // ELEMENTE ZUR AUSSTATTUNG
BRÜCKEN UND STEGE



Netzbrücke mit einem Start- und einem Endbock
08-4076-XXR-9-000



Bogenbrücke
14-0389-XXE-9-000



Wackelfässerbrücke mit Stahlpfosten
08-4088-XVL-9-000



Sandspielbrücke
09-0128-XXR-9-000



03 // ELEMENTE ZUR AUSSTATTUNG
DREHEN UND KREISEN

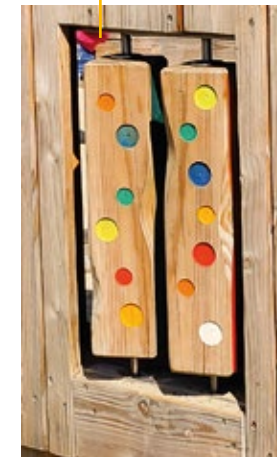

Drehhölzer in Brüstungen/Wänden – in unterschiedlichen Ausführungen möglich



Wechselbildsäule
11-3300-XXE-0-000



Tast- und Schiebespiel
PR-0007-XXX-9-000



Drehender Stein in Brüstungen/Wänden – in unterschiedlichen Ausführungen möglich



Drehskulptur
GAT-130502-XE-0-000



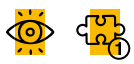

03 // ELEMENTE ZUR AUSSTATTUNG
DREHEN UND KREISEN



Windrad 8-flügelig
18-0200-XXE-9-000



Windrad 6-flügelig
18-0400-XEL-0-000



Windrad 12-flügelig
18-0200-XXE-0-000



Doppel-Drehscheibe
11-3700-XXE-0-000



Einfachdrehscheibe
mit Sondermotiv
11-3702-XXE-0-000



03 // ELEMENTE ZUR AUSSTATTUNG
FIGUREN. TOPELEMENTE.



Drehbarer Lolli mit Standpfosten
18-2100-XVL-9-001



Farbiges Fenster –
individuelle Ausführung
möglich

03 // ELEMENTE ZUR AUSSTATTUNG FIGUREN. TOPELEMENTE.



03 // ELEMENTE ZUR AUSSTATTUNG KLINGEN UND SPIEGELN

Xylophon unterfahrbar mit Klangelementen aus Hartholz
11-3501-XXE-9-000



Xylophon
11-3501-XXL-0-000



Zimbelbaum
11-3520-XXX-0-000



Klangelemente – in unterschiedlichen Ausführungen möglich



Klangwand mit Xylophon
11-3351-XXR-0-000



03 // ELEMENTE ZUR AUSSTATTUNG KLINGEN UND SPIEGELN

SCHON GEWUSST, DASS ...

... sich Spielkontakt wunderbar über zwei Morsespiegel herstellen lässt? So entsteht ein inklusives Spielerlebnis auch über weite Entfernungen.



Morsespiegel
11-3204-XXE-0-000

Zerrspiegel drehbar, gewellt
11-3311-XXE-0-000



WEITERE
VARIANTEN
ENTDECKEN.



Zerrspiegel drehbar, geneigt
11-3312-XXE-0-000



Zerrspiegel drehbar, gebogen
11-3310-XXE-0-000



Zerrspiegel zur Wandmontage – in unterschiedlichen Ausführungen möglich





03 // ELEMENTE ZUR AUSSTATTUNG SEHEN. SPRECHEN. HÖREN.



Guckrohr
08-4093-X1E-0-000



Guckrohr mit Standfuß
08-4093-X2E-0-000



Drehbarer Leuchtturm
14-0417-XVL-9-000

Kaleidoskop als
Anbauteil
11-9999-XXE-9-000

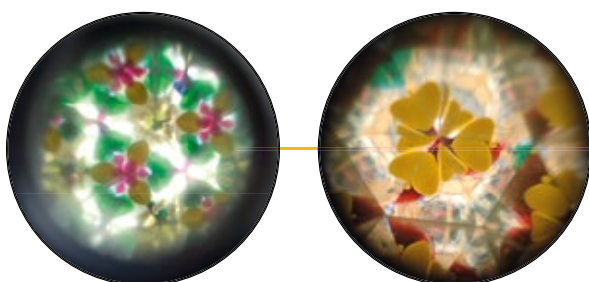

03 // ELEMENTE ZUR AUSSTATTUNG SEHEN. SPRECHEN. HÖREN.



Trichtertelefon
11-3202-XXE-0-000

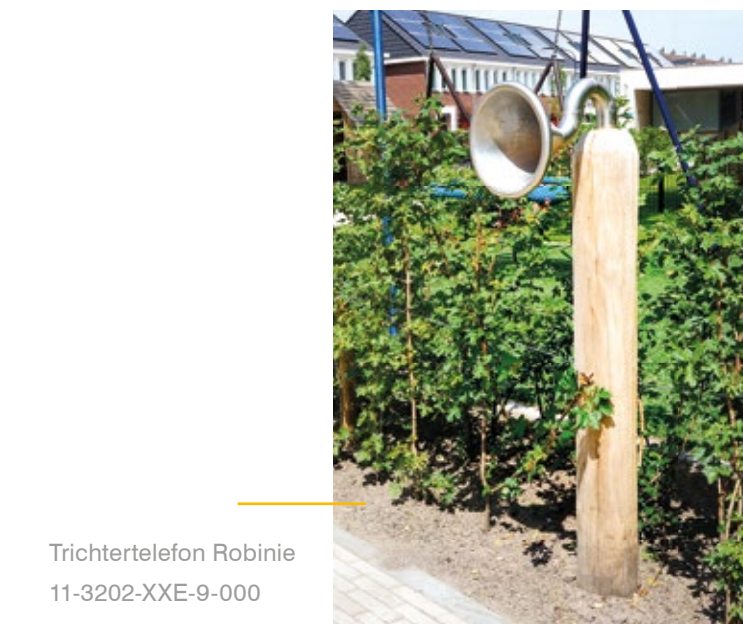
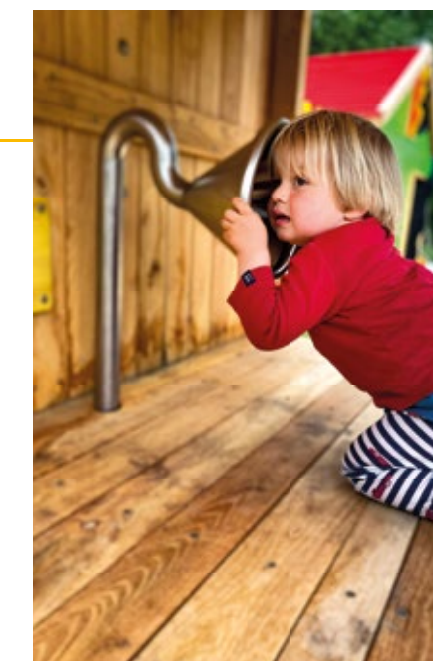

Trichtertelefon Robinie
11-3202-XXE-9-000

SCHON GEWUSST, DASS ...

... über das Trichtertelefon alle in Kontakt bleiben können, unabhängig von ihrer Mobilität?



Flüstertüte mit Standfuß
08-4092-X2E-0-000

03 // ELEMENTE ZUR AUSSTATTUNG SEHEN. SPRECHEN. HÖREN.



03 // ELEMENTE ZUR AUSSTATTUNG TORE UND DURCHGÄNGE

Durchgangselement mit Gummimatten
11-3602-XXR-0-000



Durchgangselement mit Vorhängen
11-3604-XXR-0-000

Durchgangselement mit Klarsichtbändern
11-3601-XXR-0-000

Durchgangselement – in unterschiedlichen Ausführungen möglich



Trapez-Tor
14-3702-XXR-0-000



Figuren-Tor, abstrakt
14-3700-XXR-0-000



03 // ELEMENTE ZUR AUSSTATTUNG TORE UND DURCHGÄNGE



Durchgangselemente – verschiedene Ausführungen möglich



Trapez-Tor
14-3702-XXR-0-000



03 // ELEMENTE ZUR AUSSTATTUNG TORE UND DURCHGÄNGE



03 // ELEMENTE ZUR AUSSTATTUNG TORE UND DURCHGÄNGE

Eingangsportal – in unterschiedlichen Ausführungen möglich



Robinienpergola – in unterschiedlichen Ausführungen möglich



03 // ELEMENTE ZUR AUSSTATTUNG ÜBERDACHUNGEN



Großer Stahlschirm
16-2009-XVL-0-000

Stahlschirm
16-2012-XVL-0-000



Sonnensegel – in unterschiedlichen Ausführungen möglich

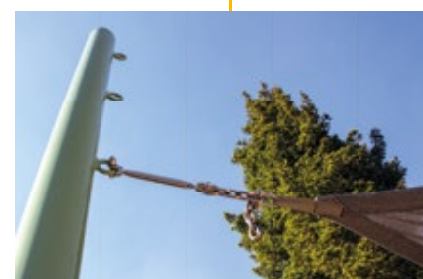

SCHON GEWUSST, DASS ...

... an jedem Pfosten mit zusätzlichen Haken ein Sonnensegel befestigt werden kann?

SCHON GEWUSST, DASS ...

... Stahlschirme nicht nur Schatten spenden? Sie dienen auch als Dorftreffpunkt. Zu finden sind sie u. a. auf allen alla hopp! Anlagen.



**WEITERE
ALLA HOPP! ANLAGEN
ENTDECKEN.**



03 // ELEMENTE ZUR AUSSTATTUNG ÜBERDACHUNGEN





03 // ELEMENTE ZUR AUSSTATTUNG
UNTERFAHRBARE PFLANZ- UND SANDSPIELTISCHE



Anfahrbarer Pflanztisch Holzquadrat
14-0206-XXR-9-000



Unterfahrbare Sandspieltisch
zum Einbau
09-6071-XXE-0-000



Pflanztisch
09-6072-XXV-0-000

Unterfahrbare Pflanztische – in unterschiedlichen Ausführungen möglich



03 // ELEMENTE ZUR AUSSTATTUNG
ZÄUNE UND WÄNDE. SCHREIBEN UND MALEN.

Schiebespielwände – in unterschiedlichen Ausführungen möglich



Schiebespielwand
GAT-113011-XE-0-000



Malwand
11-3051-XXR-0-000



Malwand zur Wandmontage
11-3051-XXX-9-000





03 // ELEMENTE ZUR AUSSTATTUNG SPIELTISCHE

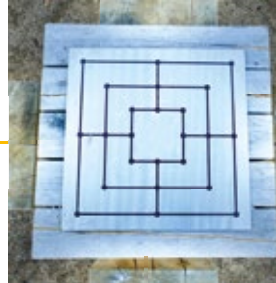

Spieltisch mit unterschiedlichen Spielfeldern ausführbar
09-6072-XXV-0-000



Schachspieltisch
14-1755-XXE-0-000

Kicker
11-0004-XXE-0-000



04

04



04 // SPIELEN MIT SAND UND WASSER

SPIELEN MIT SAND UND WASSER

Alle Produkte und Informationen: emsland-spielgeraete.de



SPIELEN MIT SAND UND WASSER ONLINE ENTDECKEN:

EMSLAND-SPIELGERAETE.DE

Alle Produkte, Zeichnungen und Datenblätter online:



04

Highlights	87
Sandspielanlagen	91
Sandlorenbahn	97
Sand- und Matschtische	98
Wasserspielanlagen	102
Wasserspielelemente	109
Wasserquellen	114

SPIELEN MIT SAND UND WASSER

Spielen mit Sand und Wasser ist für Kinder das Größte!

Es macht einfach Spaß. Aber nicht nur das. Spielen mit Sand und Wasser fördert freies, kreatives Spiel, schult die Wahrnehmung und sinnliches Erleben auf vielfältige Weise und bietet eine schier unerschöpfliche Quelle für Rollenspiele.

















Spielplatzgeräte von Kinderland zeichnen sich u. a. durch einen spannenden Materialmix von Robinie und Edelstahl sowie durch interessante Pumpenkonstruktionen aus.

Kennen Sie schon den großen Schöpflöffel, das Hörrohr oder das Wasserfahrrad?



04 // SPIELEN MIT SAND UND WASSER HIGHLIGHTS

SANDBAUSTELLE MIT SILO, DREHKRAN UND LORENBahn

-  Kontaktverhalten
-  Kooperationsverhalten
-  Feinmotorik
-  Koordination
-  Geschwindigkeit
-  Visuell, Sehen
-  Auditiv, Hören
-  Taktil, Tasten
-  Gleichgewichtssinn
-  Höhererlebnis
-  Fühlen
-  Riechen
-  Schmecken
-  Erreichbarkeit
-  Einzelspiel
-  Gruppenspiel

Die Sinnes-Icons
finden Sie online in
unseren Angebots-
zeichnungen.

Klassifizierung
mit Icons
Angelehnt an die
Bewertungsmatrix der
DIN/TR 18034-2



ERLEBNISPARK STEINAU

Auf der überdachten Sandfläche des Parks heißt es, selber anpacken. Ein Drehkran, der im Sitzen bedient und gesteuert werden kann, ein Förderband und ein Sandsilo fördern auf verschiedenste Weise den Sand. Ein Highlight ist die Sandlorenbahn, die über Schienen durch die gesamte Spielanlage fährt. Die Eimer können mit Sand befüllt werden und anschließend ihre Runde drehen. Über Drehweichen hat die Lorenbahn die Möglichkeit, im Kreis zu fahren.

Fotos: Reinhard, Erlebnispark Steinau



PLANSCHEN, MATSCHEN, STAUNEN



GERNSHEIM, ALLMENDFELD

Wie kommt denn das Wasser auf den Hänger? Ganz einfach: Das Wasser wird über einen Spender gefördert. Von hier aus fließt es eine Rinne entlang und wird mithilfe einer archimedischen Schraube geschöpft. Über eine weitere Rinne gelangt das Wasser auf den Fahrzeughänger. Und hier kann nach Lust und Laune gematscht werden. Per Sandkran und Sandlorenbahn erfolgt der Abtransport.



FASZINATION WASSER- BAUWERK

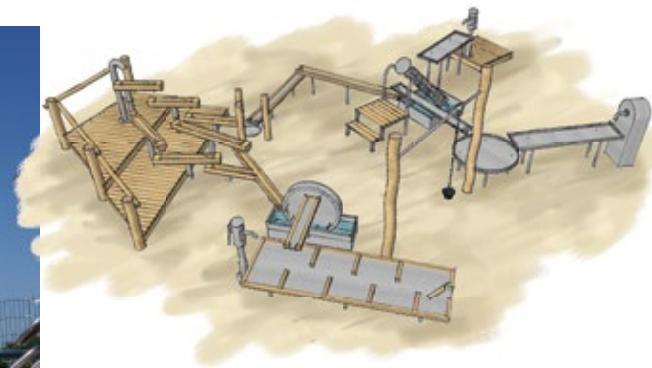

HOF LÖBKE, IBBENBÜREN

Mit Wasser spielen und matschen sowie Bewegungen erzeugen, die den natürlichen Wasserfluss in verschiedene Richtungen lenken. In dieser robusten Wasserspielanlage aus Edelstahl und Robinienholz wird das Wasser mittels einer Patentpumpe und einer Druckpumpe, die durch Muskelkraft angetrieben werden, in Bewegung gesetzt. Der Ursprung des asiatischen Wasserrades und der archimedische Spirale reicht bis in die Antike zurück. Spannend!



BARRIEREFREIES WASSERSPIEL



BERLIN, DEULSTRASSE

Hier spielen alle gemeinsam. Zwei Förderpumpen können über ein Podest auch mit dem Rollstuhl erreicht werden. Von hier aus wird das Wasser über zahlreiche Wasserrinnen in unterschiedlichen Höhen zu den barrierefreien Matschtischen geleitet. Mit Fächerverteiler, Sandlöffelrad und geschlossenem Wasserrad lassen sich verschiedene Möglichkeiten erkunden, Wasser zu fördern und zu transportieren.

Hinweis: Die Fotos dienen nur zur Veranschaulichung inklusiver Spielgeräte. Die Personen stellen die Situationen nach und haben keine Beeinträchtigungen.



Sandspielpodest
09-2006-XRP-0-000

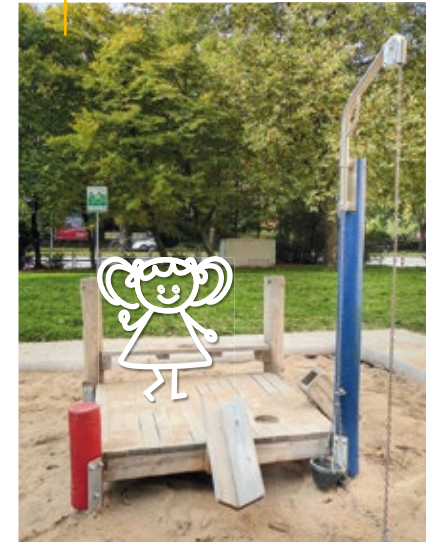

Sandaufzug
09-2706-XXE-0-000



Sandspielanlage
Aachen
09-0166-XVL-9-000



Sandspielpodest
Köln
09-2900-XRP-0-000

Sandspielhof Esche
09-2807-XRP-9-000

Sandspielpodest Duo
09-2869-XVL-9-000



Sandspielpodest
Frankfurt
08-7051-XRP-9-000



04 // SPIELEN MIT SAND UND WASSER
SANDSPIELANLAGEN



Rundes Sandspielpodest
09-2894-XXR-9-002

Sandspielpodest Rochus
09-2887-XVL-9-001



Sandspielpodest
mit Gleitbogen
09-2853-XVL-9-000



Sandspieltisch mit Matschmulde,
auch als Kombination mit mehreren
Tischen möglich
09-2980-XXR-0-000



Sandspieltisch mit Rüttelsieb
PR-0294-XVL-0-000



04 // SPIELEN MIT SAND UND WASSER
SANDSPIELANLAGEN



Kleinkindspielanlage
Lohberg
08-0654-XVL-9-000



Sandbaustelle Arnold
08-0133-XXD-9-001



Kleinkinder-Spielensemble Hofterberg
PR-0021-XXR-0-001





04 // SPIELEN MIT SAND UND WASSER
SANDSPIELANLAGEN



Oskar-Kiste 3,00 x 3,00 m
09-2400-XXR-0-000



Sand- und Kletter-
kiste – individuelle
Ausstattung und
Größe möglich



Oskar-Kiste 1,50 x 1,50 m
09-2400-XXR-9-004



Sand- und Kletterkiste
09-2410-XXR-0-000



Holzpodest mit Sandkiste
09-0167-XXR-9-000



04 // SPIELEN MIT SAND UND WASSER
SANDSPIELANLAGEN

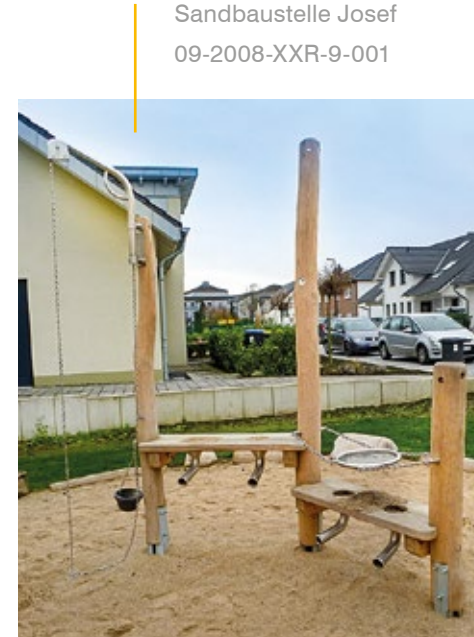

Sandbaustelle Josef
09-2008-XXR-9-001



Sandbaustelle Josef
09-2008-XVL-9-001



Sandbaustelle Friedrich
09-2007-XXR-9-000



Sandbaustelle Johannes
09-2008-XXR-9-002



Runder Sandspieltisch mit Sandsieben
PR-0079-XRE-9-000





04 // SPIELEN MIT SAND UND WASSER
SANDSPIELANLAGEN



Sandspielbagger stationär
09-1659-X1E-0-000

Sandmühlrad – individuelle Ausführung in unterschiedlichen Größen möglich

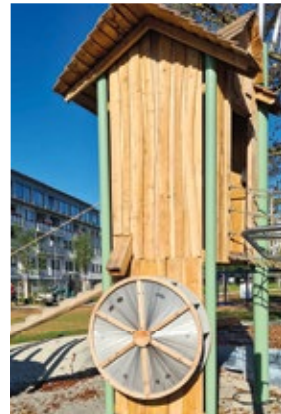

Sandräder – individuelle Ausführung in unterschiedlichen Ausführungen und Größen möglich



Sandmischer
09-1664-XXL-0-000

Sandrinne mit Sandrad
PR-0093-XXE-0-000



Sandrinne mit Sandrad
PR-0093-XXR-0-000



Spielwände Marl
14-0039-XVL-9-002



Sandspielwand Wolfsburg
09-2021-XXR-9-000



04 // SPIELEN MIT SAND UND WASSER
SANDLORENBahn



Sandlorenbahn – in verschiedenen Ausführungen individuell umsetzbar



SCHON GEWUSST, DASS ...

... die Sandlorenbahn aus Modulen besteht, die wie Legosteine aneinander gebaut und so an jeden Ort angepasst werden können?





04 // SPIELEN MIT SAND UND WASSER
SAND- UND MATSCHTISCHE



Sandmaltisch
09-2825-XXR-9-000



Runder Sandspieltisch
Eberswalde
09-2019-XVL-0-000



Sandspielbank Gelsenkirchen
09-2865-XXE-9-002



Runder Sandspieltisch
PR-0079-XRE-0-000

Sandspieltisch
GAT-102001-XE-0-000



04 // SPIELEN MIT SAND UND WASSER
SAND- UND MATSCHTISCHE



Backbank
09-0161-XXR-9-000



BARRIERE
FREI

Unterfahrbarer Sand-
spieltisch, freistehend
09-6070-XXE-0-000



Runde Matschtische – individuelle Ausführung
aus unterschiedlichen Materialien in unter-
schiedlichen Größen möglich

Runder unterfahrbarer Sandspieltisch
mit drehbarem Sandkran
09-2011-XXE-9-000



BARRIERE
FREI



BARRIERE
FREI

Liegebrett
09-2862-XXX-9-000





04 // SPIELEN MIT SAND UND WASSER
SAND- UND MATSCHTISCHE



INKLUSIV

Senso-Tisch
09-6060-XXE-0-000



Matschmulde
09-2985-XXX-0-000



Schüssel-
matschtisch
09-2984-XXV-0-000



04 // SPIELEN MIT SAND UND WASSER
SAND- UND MATSCHTISCHE



Runder Matschtisch mit
drehbarem Verteiler
09-2948-XXE-0-000

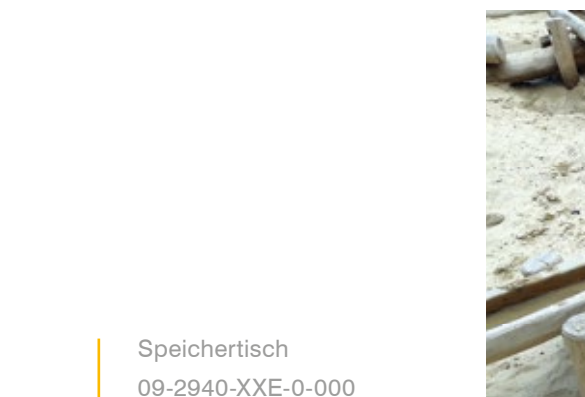
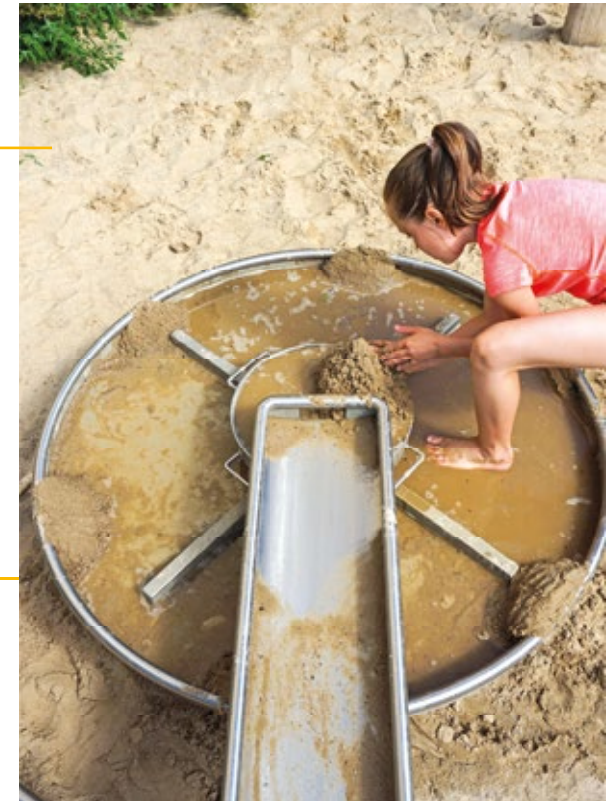

Speichertisch
09-2940-XXE-0-000



Runder Matschtisch ohne Verteiler
09-2948-XXR-9-007





04 // SPIELEN MIT SAND UND WASSER
WASSERSPIELANLAGEN



Wasserspielpunkt Absteinach
09-0168-XXX-9-000

Kleine Wasserspielanlage
09-0028-XXR-9-002



Wasserspielanlage Neuss
09-0129-XXR-9-000



Wasserspielanlage Hamburg
09-0160-XRE-9-000

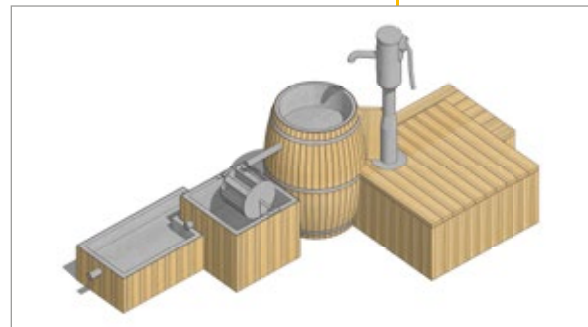

Kleine Wasserspielanlage
09-0028-XXR-9-001



04 // SPIELEN MIT SAND UND WASSER
WASSERSPIELANLAGEN



Wasserspielanlage Löbke
09-0115-XXX-9-000

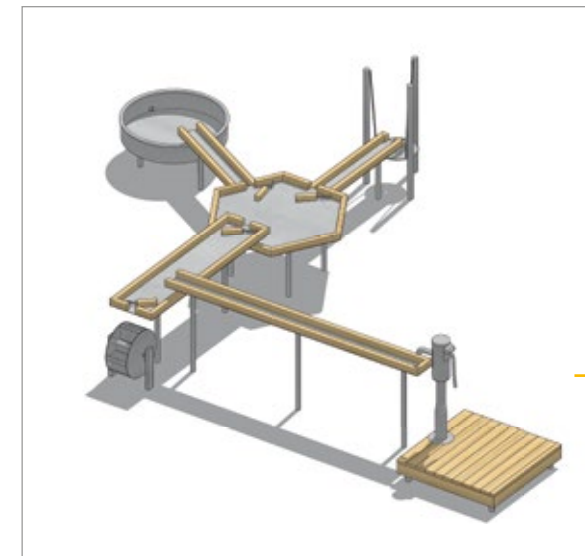

Wasserspielanlage Brüssel
PR-0059-XRE-0-000



Drehpumpe mit Selbstschlussventil
09-6059-XEL-0-000

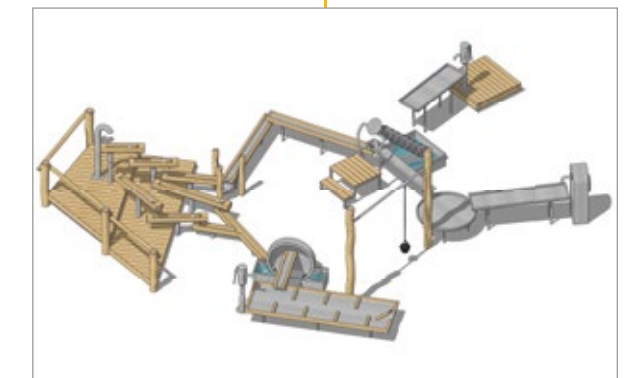



04 // SPIELEN MIT SAND UND WASSER
WASSERSPIELANLAGEN



Runder Wasserbehälter Brüssel
PR-0059-XXE-9-000



Sand-Wasser-Spielstation Nordpark
09-2818-XVL-9-000

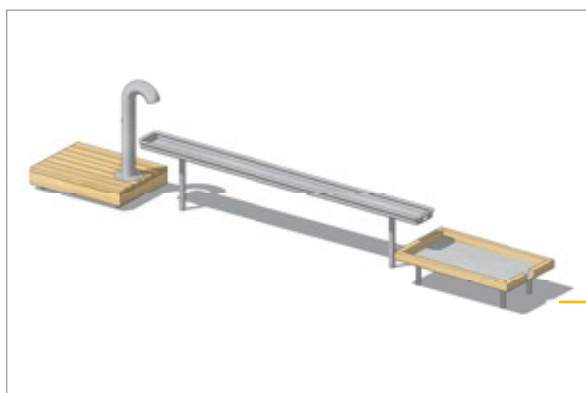
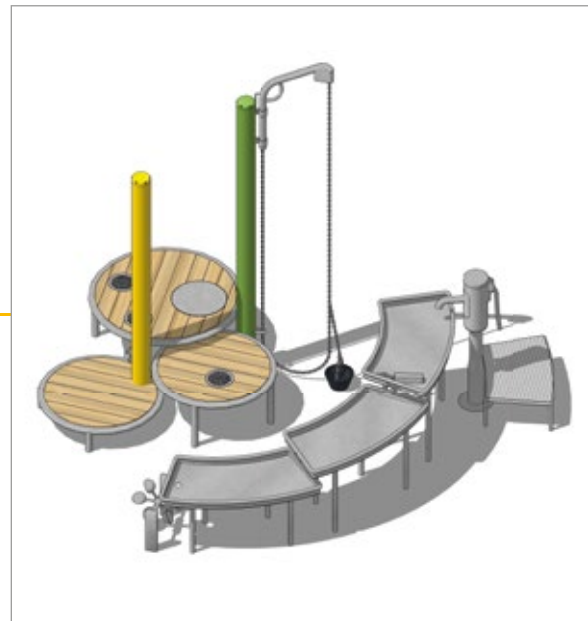

Wasserrinnenduo
PR-0067-XRE-0-000



04 // SPIELEN MIT SAND UND WASSER
WASSERSPIELANLAGEN

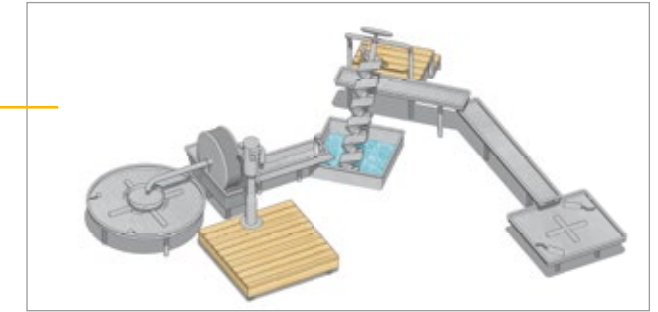

Wasserspielanlage Knirpsenland
PR-0061-XXE-0-000

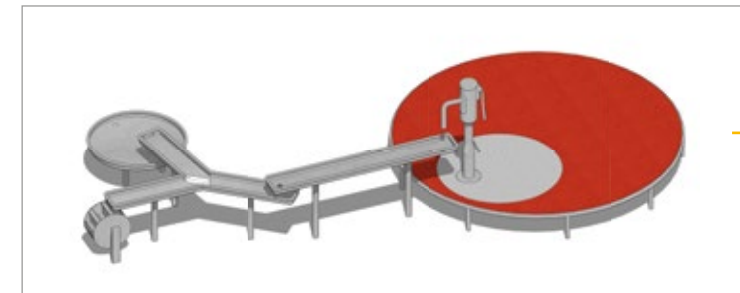

Wasserspielanlage Düsseldorf
PR-0063-XXE-0-000

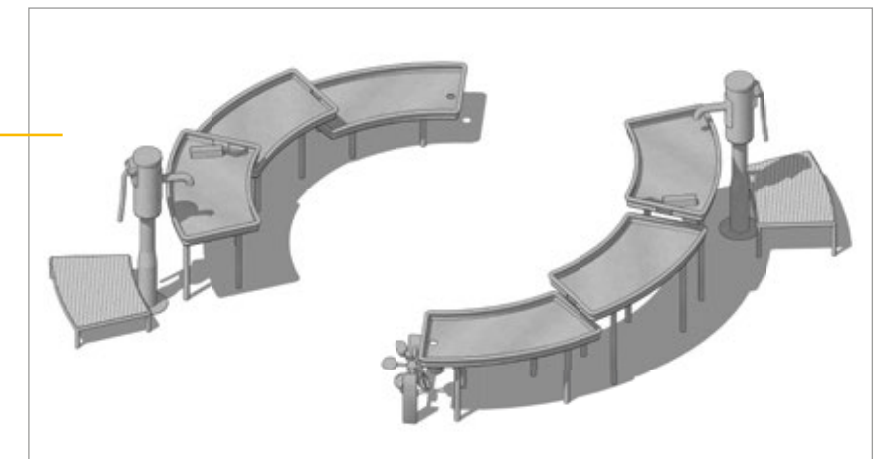

Wasserspielanlage Wildau
PR-0062-XXE-0-000

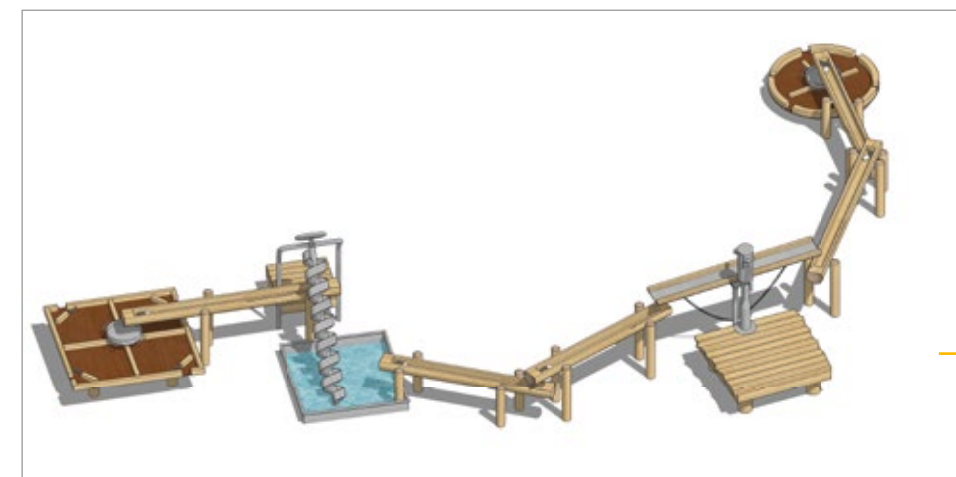

Wasserspielanlage Rügen
PR-0288-XXR-0-000

04 // SPIELEN MIT SAND UND WASSER WASSERSPIELANLAGEN



04 // SPIELEN MIT SAND UND WASSER WASSERSPIELANLAGEN



SCHON GEWUSST, DASS ...

... mit Kinderland alle Wasser-
spielanlagen der Welt geplant
und realisiert werden können?



Wasserspielanlage
alla hopp! Mörlenbach



04 // SPIELEN MIT SAND UND WASSER WASSERSPIELANLAGEN



Wasserspielanlage
Offenbach
09-0003-XXE-9-001

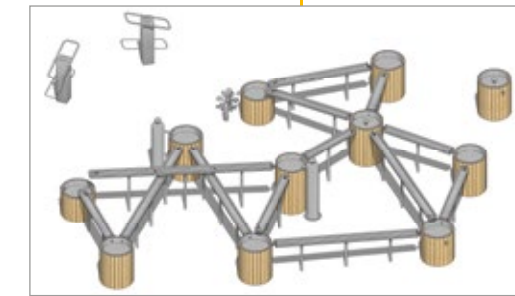

Eckiger Matschtisch mit Verteiler
09-2949-XXE-0-000

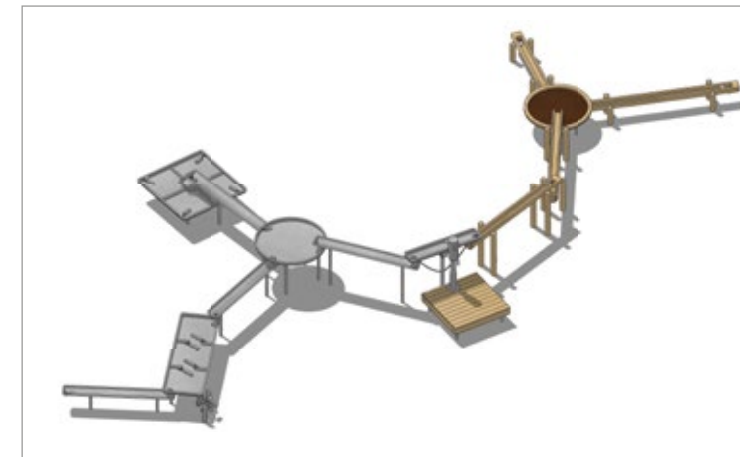

Wasserspielanlage Bremen
09-0061-XXX-9-000

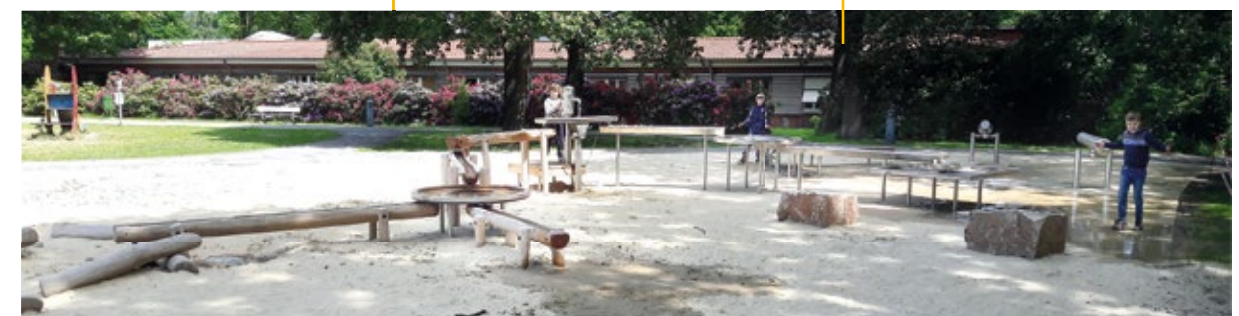



04 // SPIELEN MIT SAND UND WASSER WASSERSPIELANLAGEN

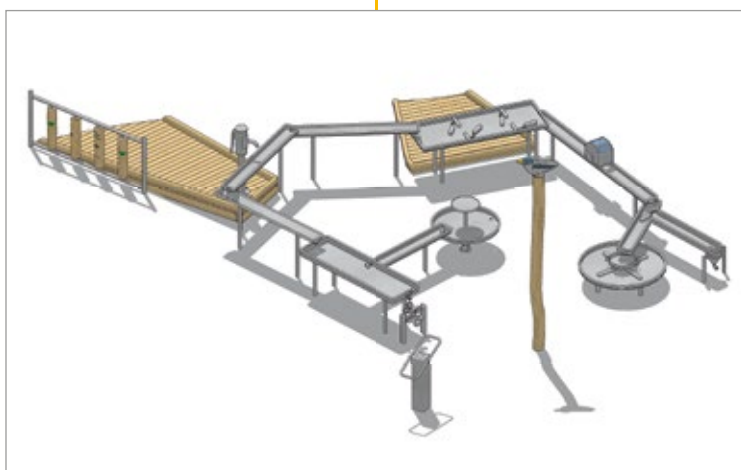

Integrative
Wasserspielanlage Berlin
09-0069-XXE-9-001



04 // SPIELEN MIT SAND UND WASSER WASSERSPIELELEMENTE

Wasserrad mit Lauftrommel
09-6044-XXE-0-000



Wasserwippe
09-2942-XXR-0-000

Schöpföffel in Rostoptik lackiert
09-6049-XEL-0-000



Schöpföffel
09-6049-XXE-0-000





04 // SPIELEN MIT SAND UND WASSER
WASSERSPIELELEMENTE



Wasserspender mit Matschtisch
09-3100-XXE-0-000

Fährverbindung mit Anlegestegen, individuell
in unterschiedlichen Ausführungen ausführbar
09-3310-XXR-9-000



Runder Matschtisch mit Verteiler,
individuell kombinierbar mit zusätz-
lichen Wasserspielelementen
09-2948-XXR-0-000



04 // SPIELEN MIT SAND UND WASSER
WASSERSPIELELEMENTE



Stauwehr mit
Steingriff
PR-0103-XXX-0-000



Zugwehr
09-2956-XXE-0-000



Matschtüte
09-0169-XXE-0-000



Stauwehr zum Einmauern
09-2959-XXE-0-000



Löffelrad 60 cm
09-2992-XXE-0-000





04 // SPIELEN MIT SAND UND WASSER
WASSERSPIELELEMENTE

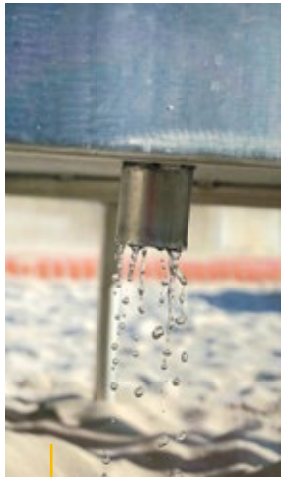

Wasser-
auslauf



Matschtisch mit
Verschlußkugel



Asiatisches Wasserrad
09-2936-XXE-0-000

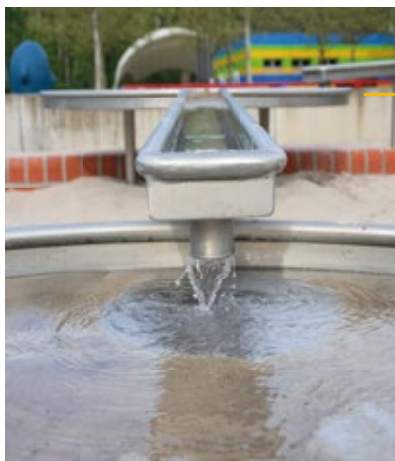

Wasserrinne in
Matschtisch



Offene archimedische
Spirale
09-6048-XXE-0-000



04 // SPIELEN MIT SAND UND WASSER
WASSERSPIELELEMENTE

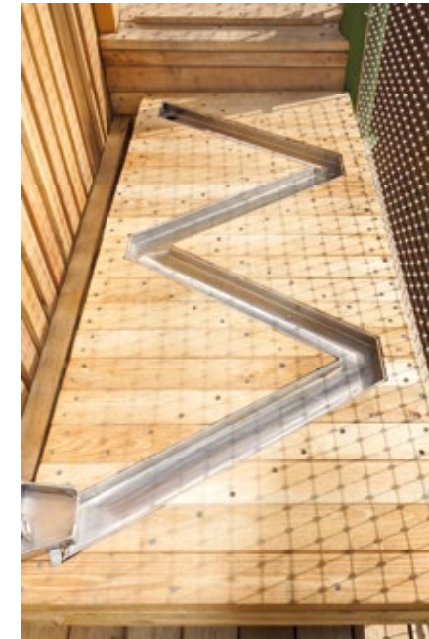

Wasserfabrik



Schöpfrad mit
einseitigem Auslauf
09-6040-XXE-0-000



Wasserrad in unterschiedlichen Durch-
messern individuell ausführbar
09-2937-XXE





04 // SPIELEN MIT SAND UND WASSER
WASSERQUELLEN



Wasserfahrad Gladbeck
09-2972-XXE-0-000

Wasserkanone
09-8001-XXE-0-000



Zapfstelle
09-2951-X1E-0-001



Wasserkanone
09-8001-XEL-9-001



04 // SPIELEN MIT SAND UND WASSER
WASSERQUELLEN



Tretpumpe, individuelle Ausführung und Gestaltung möglich
09-6046-XXE-0-000

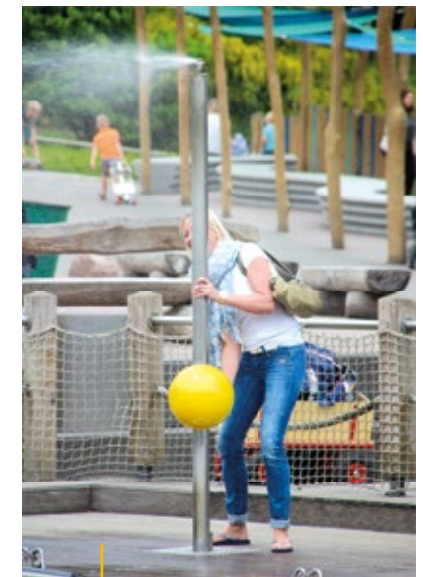

Wasserspeier
09-8000-XXE-0-000



Regenbogen
09-0147-XXE-0-000





04 // SPIELEN MIT SAND UND WASSER

WASSERQUELLEN



Drehpumpe
09-6059-XXE-0-000
09-6059-XEL-0-000



Patentpumpe – individuelle
Ausführung möglich



Feuerwehrrampe, mit individueller
Gestaltung des Auslaufs möglich
09-2970-XEL-0-000



Patentpumpe
lackiert
09-2962-XEL-0-000



Patentpumpe
09-2962-XXE-0-000

05



05 // SCHAUKELN. SCHWINGEN. SCHWEBEN.

05

SCHAUKELN.
SCHWINGEN.
SCHWEBEN.

Alle Produkte und Informationen: emsland-spielgeraete.de



SCHAUKELN. SCHWINGEN. SCHWEBEN. ONLINE ENTDECKEN:

EMSLAND-SPIELGERAETE.DE

Alle Produkte,
Zeichnungen und
Datenblätter online:



05

Highlights	119
Einfach- und Doppelschaukeln	125
Mehrfachschaukeln	129
Partner- und Gruppenschaukeln	132
Seilbahnen und Tarzanschwinger	136
Hängematten und Schaukelmatten	138
Schaukelsitze	139

SCHAUKELN. SCHWINGEN. SCHWEBEN.















Hoch hinaus, den Wind im Gesicht spüren: Schaukeln.

Ein Klassiker auf jedem Spielplatz. Neben Altbewährtem bieten wir Innovatives. Fürs Schaukeln zu zweit, zu dritt oder gar zu viert. Mit Mama gemeinsam. Rücken an Rücken. Oder mit Lehne.

Und selbstverständlich auch für Menschen mit einer körperlichen Einschränkung (siehe Rubrik 1, Seite 19 ff.).





-  Kontaktverhalten
-  Kooperationsverhalten
-  Feinmotorik
-  Koordination
-  Geschwindigkeit
-  Visuell, Sehen
-  Auditiv, Hören
-  Taktile, Tasten
-  Gleichgewichtssinn
-  Höhererlebnis
-  Fühlen
-  Riechen
-  Schmecken
-  Erreichbarkeit
-  Einzelspiel
-  Gruppenspiel

Die Sinnes-Icons finden Sie online in unseren Angebotszeichnungen.

Klassifizierung mit Icons
Angelehnt an die Bewertungsmatrix der DIN/TR 18034-2

05 // **SCHAUKELN. SCHWINGEN. SCHWEBEN.**
HIGHLIGHTS

SCHAUKELN KENNT KEINE ALTERSGRENZE



GRÜNSTADT, ALLA HOPPI!

Menschen aller Generationen für Bewegung, Spiel und Spaß zusammenzubringen, ist das Ziel der alla hopp! Anlagen. Für alle 19 Anlagen haben wir unterschiedliche Schaukeln geliefert. So z. B. die doppelte Torschaukel und die Partnerschaukel mit kleinem und großem Sitz wie hier in Grünstadt.

Planung: Schelhorn Landschaftsarchitektur



GRENZENLOSE
GESTALTUNGS-
MÖGLICHKEITEN

DIE FASZINATION VOM FLIEGEN ERLEBEN



WÜRZBURG, LANDESGARTENSCHAU

Schaukeln, Schwung teilen, Schwung abgeben, gemeinsam in die Höhe und wieder zurück. In dem futuristisch anmutenden Schaukelparadies kann man auf ganz vielfältige Weise in die Lüfte „fliegen“. Allein, zu zweit, zu viert und sogar zu sechst! Hier gibt es Nestschaukeln, Partnerschaukeln, die Teamschaukel Pendulum, verschiedene Schaukelsitze, eine Seilbahn mit Rampe und eine Hängematte.

Planung: hutterreimann Landschaftsarchitektur



Ein einzigartiges Schaukelerlebnis ermöglicht die 7,75 m lange und ca. 4 m breite Teamschaukel Pendulum mit zwei Schlauchsitzen. Der Clou ist, dass zwei Personen gleichzeitig schaukeln können und sich gegenseitig mit ihren Bewegungen antreiben. Jeder Schaukelsitz schwingt für sich alleine. Durch die Seilkonstruktion schwingen beide Sitze gleichzeitig hin und her.

Was für ein Spaß!



DA IST MUSIK DRIN



KLANGSCHAUKEL

Gemeinsam mit dem Büro Schelhorn Landschaftsarchitektur, Frankfurt, hat Kinderland eine inspirierende Klangschaukel entwickelt. Schon kleinste Schaukelbewegungen erzeugen Töne – ganz ohne zusätzliche Energiezufuhr. Wie klingen wohl mehrere Schaukeln zusammen? Spannend!

Planung: Schelhorn Landschaftsarchitektur



EINE SCHAUKELPROMENADE



RAVENSTEIN, ALLA HOPPI!

In Ravenstein begeistert eine ungewöhnlich lange Schaukelpromenade mit verschiedenen, über ein dreidimensional gebogenes Stahlrohr miteinander verbundenen Schaukeln Jung und Alt. Jede Schaukel bietet ein anderes Schaukelerlebnis. Installiert auf einem Hackschnitzel-Untergrund kann man die Schaukeln auch mit einem Rollstuhl erreichen.

Planung: Büro Hink

SCHAUKELABENTEUER VOR DER HAUSTÜR



SCHAUKELLANDSCHAFT

Mitten im Wohngebiet bietet die große Schaukel-landschaft aus blau lackiertem Kantrrohr Abenteuer pur. Über einen Untergrund aus Hackschnitzeln ist der kommunale Spielplatz auch für Rollstuhlfahrer gut zugänglich. Ein Highlight und bei jedermann beliebt ist unsere Schaukel mit Pärchensitz.



Überhohe Doppelschaukel
02-1100-XVL-9-000



Doppeltorschaukel –
Himmelsschaukel
02-2845-XVL-9-004



Stahlrohr-Einfach-
schaukel Pärchensitz
02-2887-XVL-0-001



Doppelschaukel aus
Robinie
02-2927-XRP-0-000





05 // **SCHAUKELN. SCHWINGEN. SCHWEBEN.**
EINFACH- UND DOPPELSCHAUKELN

Torschaukel mit Standardsitz
02-2953-XRP-9-000
Torschaukel mit Kleinkindersitz
02-2953-XRP-0-000



Torschaukel
02-2953-XRP-0-000



Stahlrohr-Doppelschaukel
Groß und klein
02-2882-XVL-0-001



Schaukeltreff
GAT-060300-XR-0-000



05 // **SCHAUKELN. SCHWINGEN. SCHWEBEN.**
EINFACH- UND DOPPELSCHAUKELN

Kantholz-Doppelschaukel
02-1112-HKH-9-002



Doppel-Torschaukel
aus Stahlträgern
02-1103-XVL-9-004



Doppelschaukel Besselpark
02-0044-HKH-9-000



Doppelschaukel Frankfurt aus
Leimbindern
02-2936-XXT-0-000



Einfachschaukel Frankfurt
aus Leimbindern
02-2935-XXT-0-000

Bauchgurtschwinger
02-2903-HKH-0-000

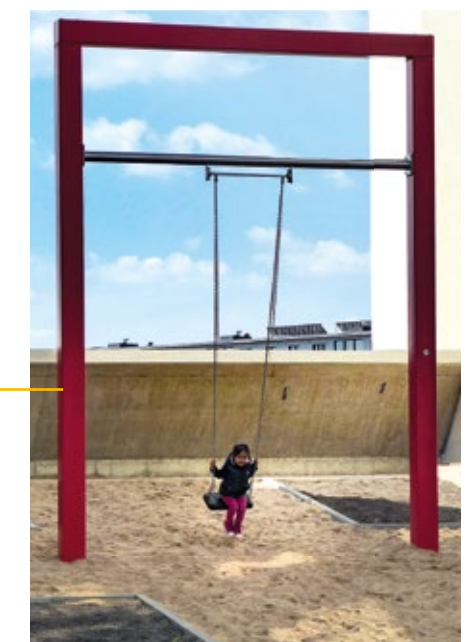

05 // **SCHAUKELN. SCHWINGEN. SCHWEBEN. EINFACH- UND DOPPELSCHAUKELN**



05 // **SCHAUKELN. SCHWINGEN. SCHWEBEN.**
EINFACH- UND DOPPELSCHAUKELN



Freischwinger
02-3030-XVL-0-000

Freischwinger mit einem
3-fach-Schlauchstuhl
02-3030-XVL-9-004

Schaukelbogen
02-0022-XVL-9-000



Freischwinger Dinslaken
Maxi
02-3031-XVL-0-000



05 // **SCHAUKELN. SCHWINGEN. SCHWEBEN.**
MEHRFACHSCHAUKELN



Achteckschaukel
02-2823-XXR-0-000



Königsschaukel
02-2950-XVL-0-000



Hohe Hanseatenschaukel
02-2830-XXR-9-000



Hanseatenschaukel
02-1070-XVL-0-000



Hohe Hanseatenschaukel
02-2830-XXD-0-000



05 // **SCHAUKELN. SCHWINGEN. SCHWEBEN. MEHRFACHSCHAUKELN**



05 // **SCHAUKELN. SCHWINGEN. SCHWEBEN.**
MEHRFACHSCHAUKELN

Schaukelreihe
02-1132-XVL-9-001



Mehrfachschaukel 3-fach
02-2880-XVL-9-001



Schaukelkombination
02-0001-XRP-9-000



Mehrfachschaukel
3-fach aus Robinie
02-2870-XXR-9-000



05 // **SCHAUKELN. SCHWINGEN. SCHWEBEN.**
MEHRFACHSCHAUKELN



Mehrfach-Torschaukel 4-fach
02-2845-XVL-9-036



Mehrfach-Torschaukel
3-fach
02-2845-XVL-9-009

Mehrfach-Torschaukel 3-fach
02-2845-XVL-9-014



Doppeltorschaukel
02-2845-XVL-9-012

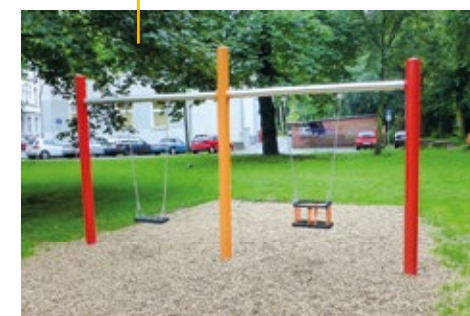

Mikadoschaukel Duo
02-1105-RPE-9-000



05 // **SCHAUKELN. SCHWINGEN. SCHWEBEN.** MEHRFACHSCHAUKELN



05 // **SCHAUKELN. SCHWINGEN. SCHWEBEN.**
PARTNER- UND GRUPPENSCHAUKELN

Kalotta Swing aus Stahl
02-2864-XVL-0-000



Kalotta Swing aus Leimbindern
02-2865-XXT-0-000



Kalotta Swing aus Stahlrohr
mit A-Böcken
02-2865-XVL-9-002

Vogelnestschaukel PLUS
02-2859-XRP-0-000



Nestschaukel Wassertrüdingen
02-1133-XVL-9-000

Vogelnestschaukel Robinie
02-2862-XXR-0-000



05 // **SCHAUKELN. SCHWINGEN. SCHWEBEN.**
PARTNER- UND GRUPPENSCHAUKELN

Teppichschwinger
02-1111-XXR-9-000



Tauschaukel aus Stahl mit verlängerten
Stahlrohrpfosten
02-3011-XVL-9-001



Netzschaukel
02-3020-XXR-0-000



Tauschaukel
02-3010-XXR-0-000



Netzschaukel
02-3021-XVL-0-000

Netzschaukel GAT-Design
GAT-060200-VL-0-000



05 // **SCHAUKELN. SCHWINGEN. SCHWEBEN. PARTNER- UND GRUPPENSCHAUKELN**





05 // **SCHAUKELN. SCHWINGEN. SCHWEBEN.**
PARTNER- UND GRUPPENSCHAUKELN

Bankschaukel
02-3055-XVL-0-000
Nur im betreuten Bereich zulässig.



INKLUSIV



INKLUSIV

Doppelschaukel Pärchensitz
aus Eiche
02-2963-HKH-9-004



Teamschaukel Pendulum
02-3051-XVL-0-000



Dino-Schaukel
02-1085-XVL-0-000



Karussellschaukel
aus Robinie
02-1119-XVL-9-003



05 // **SCHAUKELN. SCHWINGEN. SCHWEBEN.**
PARTNER- UND GRUPPENSCHAUKELN

Geschwungene Schaukel
02-1119-XVL-9-003



1-2-3-Schaukel aus Robinie
02-2930-XXR-0-000



Hürdenschaukel mit
3-fach-Schlauchsitz
02-1116-XVL-9-003



Hürdenschaukel
Vogelnest
02-1116-XVL-9-001



Hürdenschaukel mit
2-fach-Schlauchsitz
02-1116-XVL-9-002



05 // **SCHAUKELN. SCHWINGEN. SCHWEBEN. PARTNER- UND GRUPPENSCHAUKELN**



05 // **SCHAUKELN. SCHWINGEN. SCHWEBEN.**
SEILBAHNEN UND TARZANSCHWINGER



Seilbahn aus Stahl 25 m
01-2494-XVL-0-000
Rampe für Seilbahn 25 m
01-2492-X2R-0-000



Seilbahn aus Robinie 25 m
01-2495-XXR-0-000
Rampe für Seilbahn 25 m
01-2492-X2R-0-000



Seilbahn aus Eichen-
kantholz 20 m inkl.
Startrampe
01-0050-HKH-9-000

Seilbahn aus Stahl 20 m
01-2494-XVL-9-005



05 // **SCHAUKELN. SCHWINGEN. SCHWEBEN.**
SEILBAHNEN UND TARZANSCHWINGER



Seilbahn mit Rohrbögen
01-1000-XXL-9-000



Tarzanschwinger
02-3001-XXV-0-000



Tarzanschwinger
02-3001-XVL-0-000



05 // **SCHAUKELN. SCHWINGEN. SCHWEBEN.**
HÄNGEMATTEN UND SCHAUKELMATTEN



Schaukelmatte
02-2851-XVL-0-000

Hängegliedermatte
PR-0121-XXR-0-000



Hängematten-Kombination
02-2852-XRP-9-002



Hängematte
02-2852-HKH-0-000



Schaukelmatte
02-2850-XXR-0-000



Hängematte
02-2852-XXR-0-000

05 // **SCHAUKELN. SCHWINGEN. SCHWEBEN.**
SCHAUKELSITZE



Sicherheits-Schaukelsitz
mit Ketten
02-0380-X1E-0-000



Pärchensitz
02-0396-XXE-0-000



Pärchensitz mit
Rückengurten
02-0397-XXE-0-000

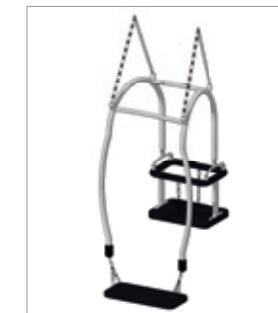

Schaukelsitz Groß und
Klein
02-0389-XXE-0-000



Kleinkinderschaukelsitz
mit Ketten
02-0386-X1E-0-000



Sitz für Bauchgurt-
schwinger
02-0395-XXX-0-000



Schlauchsitz 1-fach
mit Ketten
02-0400-X1E-0-001



Schlauchsitz 2-fach
mit Ketten
02-0410-X1E-0-001



Schlauchsitz 3-fach
mit Ketten
02-0420-X1E-0-001



Schlauchsitz Doppel-
Zweier mit Ketten
02-0425-XXX-0-001



05 // SCHAUKELN. SCHWINGEN. SCHWEBEN.
SCHAUKELSITZE



Schaukelsitz Hollywood Duo
 86-203000



Schalensitz groß
 02-0391-X1E-0-000

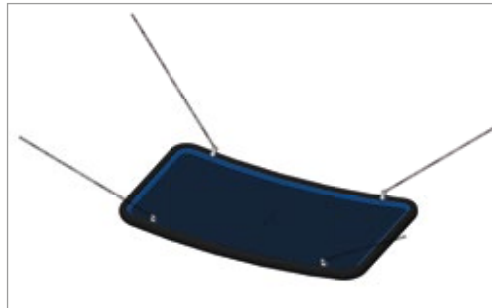

Teppichschwinger
 02-1111-XXX-9-000



Netzschaukelrahmen inkl. Netz
 87-1498-XXL-0-000



Vogelnest-Schaukelkorb
 02-0388-X1V-0-000



Kalotta Swing-Schaukelkorb
 02-0387-X1E-0-000



Schaukelreifen mit Ketten
 02-0385-X1E-0-000



Schaukelsitz stehender
 Reifen mit Ketten
 02-0382-X1E-0-000



Pendelsitz mit Kette für
 Tarzanschwinger
 15-0515-XXX-0-000

06



06 // RUTSCHEN. DREHEN. WIPPEN. WACKELN.

06

RUTSCHEN.
DREHEN.
WIPPEN.
WACKELN.

Alle Produkte und Informationen: emsland-spielgeraete.de

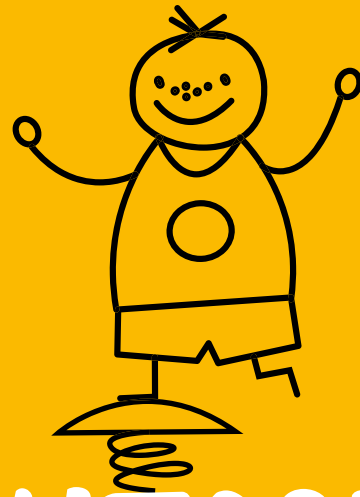

RUTSCHEN. DREHEN. WIPPEN. WACKELN. ONLINE ENTDECKEN:

EMSLAND-SPIELGERAETE.DE

Alle Produkte,
Zeichnungen und
Datenblätter online:



06

Highlights	143
Rutschen	145
Drehen	149
Wippen	155
Wackeln	158















RUTSCHEN. DREHEN. WIPPEN. WACKELN.

Rutschen aus Edelstahl sind einfach stark. In unserer Metallwerkstatt haben wir optimale Fertigungsbedingungen dafür – für eine hohe Qualität zum Nutzen unserer Kinder.

Auch zum Wippen, Wackeln und Drehen finden Sie hier phantasievolle Spielplatzgeräte. Kennen Sie zum Beispiel schon unser Wackel-Obst, den Farbenmischer oder den Tropfenkreisel?





-  Kontaktverhalten
-  Kooperationsverhalten
-  Feinmotorik
-  Koordination
-  Geschwindigkeit
-  Visuell, Sehen
-  Auditiv, Hören
-  Taktil, Tasten
-  Gleichgewichtssinn
-  Höhererlebnis
-  Fühlen
-  Riechen
-  Schmecken
-  Erreichbarkeit
-  Einzelspiel
-  Gruppenspiel

Die Sinnes-Icons finden Sie online in unseren Angebotszeichnungen.

Klassifizierung mit Icons
 Angelehnt an die Bewertungsmatrix der DIN/TR 18034-2

06 // RUTSCHEN. DREHEN. WIPPEN. WACKELN.
 HIGHLIGHTS

TEMPORAUSCH



WIR HABEN SCHON FREIFALLRUTSCHEN BIS 8 M HÖHE GEBAUT.



FREIFALLRUTSCHE

Rutschen im (fast) freien Fall – das ist der Kick auf der bis zu 60° geneigten Rutsche. Trotz Temporausach und Kribbeln im Bauch kommt natürlich die Sicherheit nicht zu kurz: Am flach geneigten, lang ausgezogenen Ausstiegsbereich kommt der Rutschvorgang zum Stillstand.



HIER GEHT'S RUND FÜR ALLE

MIT ROLLSTUHLFAHRERN GEMEINSAM ENTWICKELT



AUF ALLEN ALLA HOPP! SPIELPLÄTZEN!



GENERATIONENKARUSSELL

Im Generationenkarussell treffen sich alle. Ob mit Rollator oder im Rollstuhl, ob Jung oder Alt – im Generationenkarussell kommen sie alle zusammen und haben jede Menge Spaß. Die ebenerdige Konstruktion gewährleistet einen einfachen Zugang. Die Sitze sind in verschiedenen Höhen angebracht und mit Haltegriffen ausgestattet, sodass auch Rollstuhlfahrer die Fliehkräfte spüren können. Ein halbtransparentes Dach hüllt die Drehenden in farbiges Licht.



Tunnelrutsche – in unterschiedlichen Höhen und Verläufen individuell ausführbar
03-1140-XXE-0-000



Schräge Membranfläche zur Montage an einem Hang – in unterschiedlichen Höhen individuell ausführbar
03-2001-XXX-9-001



SCHON GEWUSST, DASS ...
... wir auch Rollenrutschen bauen?

Rollenrutsche
03-0016-XXE-0-000

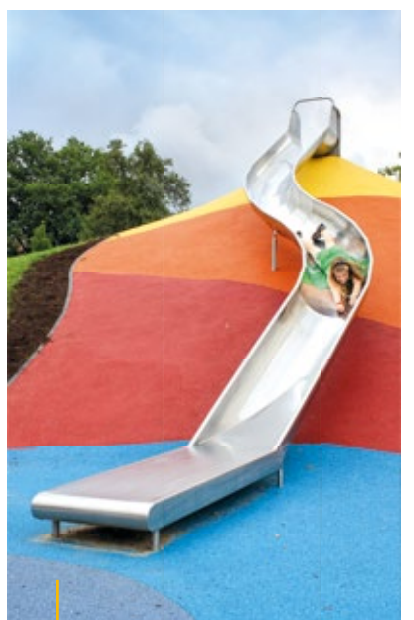

Schalenrutsche – in unterschiedlichen Höhen und Verläufen individuell ausführbar
03-1109-XXE-0-000

06 // RUTSCHEN. DREHEN. WIPPEN. WACKELN. RUTSCHEN



06 // RUTSCHEN. DREHEN. WIPPEN. WACKELN. RUTSCHEN

Kastenrutschen mit Leitern –
in unterschiedlichen Höhen
lieferbar
03-1100-X1E-9-999



Kastenrutschen – in unterschiedlichen Breiten
und wahlweise auch mit Wellen ausführbar



Kastenrutschen – in unter-
schiedlichen Höhen und
Breiten lieferbar
03-1100-X2E-9-999



06 // RUTSCHEN. DREHEN. WIPPEN. WACKELN. RUTSCHEN



Freifallrutsche – in
unterschiedlichen
Höhen lieferbar
03-1180-XXE-0-000



Hangrutschen in unterschied-
lichen Breiten und Höhen
lieferbar, auch eine Erhöhung
der Seitenwangen ist möglich

Kastenrutschen – in
unterschiedlichen Breiten
und Höhen lieferbar



Wellenrutschen
– in unterschied-
lichen Breiten
und Höhen
lieferbar

Barrierefreie Rutsche – in
unterschiedlichen Höhen
und Ausführungen lieferbar
03-0004-XXE-0-000



BARRIERE
FREI



06 // RUTSCHEN. DREHEN. WIPPEN. WACKELN. RUTSCHEN



06 // RUTSCHEN. DREHEN. WIPPEN. WACKELN.
RUTSCHEN



Wendelrutsche – in unterschiedlichen Höhen und Ausführungen lieferbar
03-0002-XXE-0-000

Y-Rutsche – in unterschiedlichen Höhen lieferbar
03-1190-XXE-0-000



Rutschfelsen – individuell ausführbar



Rutshbogen
03-1003-XXE-0-000



Rutschenhügel „Blatt“
03-0001-XXE-0-000



Rutschenhügel ohne Wand
GAT-112003-RE-9-000



06 // RUTSCHEN. DREHEN. WIPPEN. WACKELN.
DREHEN

Holländerscheibe mit EPDM-Belag
05-0990-X1E-0-000



Wirbelwind
05-0800-XVL-0-000



Farbenmischer 3
05-2012-XXX-0-000



Farbenmischer 1
05-2010-XXX-0-000



06 // RUTSCHEN. DREHEN. WIPPEN. WACKELN. DREHEN



06 // RUTSCHEN. DREHEN. WIPPEN. WACKELN.
DREHEN

Tropfenkreisel
05-2000-XXX-0-000



Stangenkreisel
05-2030-XEL-0-000

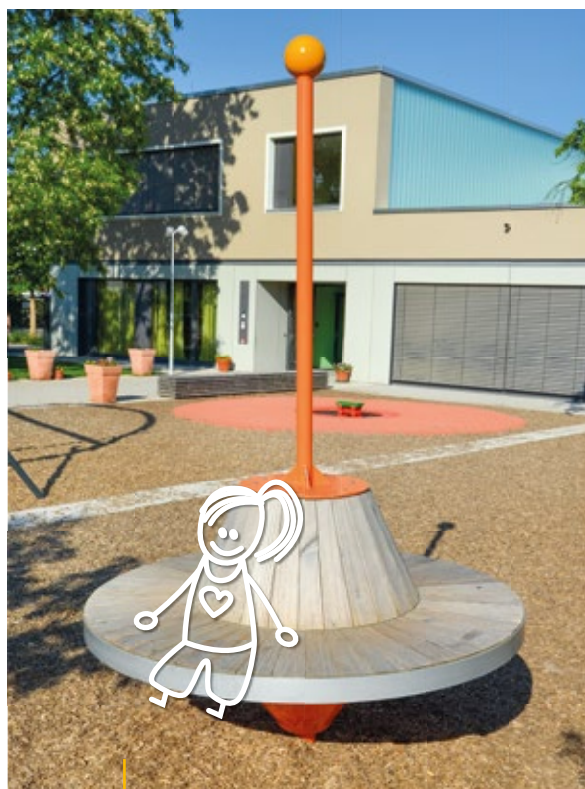

Brummkreisel
05-2040-XXX-0-000



06 // RUTSCHEN. DREHEN. WIPPEN. WACKELN.
DREHEN



Drehscheibe Saturn Konvex
05-2060-XXX-0-000

Drehhocker Rund
05-2091-XEL-0-000



Spiel-Sitz 1 – 05-2080-XXX-0-000
Spiel-Sitz 2 – 05-2082-XXX-0-000
in verschiedenen Varianten erhältlich



Kreiselhügel Groß
05-2051-X1E-0-000



06 // RUTSCHEN. DREHEN. WIPPEN. WACKELN. DREHEN



06 // RUTSCHEN. DREHEN. WIPPEN. WACKELN.
DREHEN

Generationenkarussell mit
Transparentdach
12-1020-XXL-9-000



Generationenkarussell
ohne Dach
12-1020-X1L-0-000

Familienkarussell
12-1010-XXL-0-000



Selbstfahrerkarussell,
unterschiedliche Sitzhöhen
PR-0175-X1E-0-000



Rollstuhlfahrer-Karussell
12-1009-XXL-0-000

Selbstfahrerkarussell
12-1009-X1L-0-000



06 // RUTSCHEN. DREHEN. WIPPEN. WACKELN.
DREHEN

Sitzkarussell Paul
OE-05-0000-XVL-0-000



Zick-Zack-Twister
OE-05-0005-XVL-0-000



Stehkarussell John
OE-05-0002-XVL-0-000



Stehkarussell Max
OE-05-0001-XVL-0-000



Stehkarussell Harry
OE-05-0003-XVL-0-000



06 // RUTSCHEN. DREHEN. WIPPEN. WACKELN. DREHEN



06 // RUTSCHEN. DREHEN. WIPPEN. WACKELN.
DREHEN



Innen-Lauftrommel
PR-0143-XXX-0-000
Innen-Lauftrommel mit LED-Beleuchtung
PR-0143-XXX-9-000

**ENERGIE SELBST
ERZEUGEN,
LICHTEFFEKTE
ENTSTEHEN**

Wackeldrehstern
05-8030-XEL-0-000
05-8030-XXE-0-000



Drehstern
05-1006-XXE-0-000

Karussellkugel
05-2700-XXE-0-000



06 // RUTSCHEN. DREHEN. WIPPEN. WACKELN.
WIPPEN



Wilder Esel – in unterschiedlichen Gestaltungen
individuell möglich
02-1056-XXL-0-001



**BARRIERE
FREI**

Handwippen
06-2000-XVL-0-001



Wippkahn
06-0011-XXR-9-000

06 // RUTSCHEN. DREHEN. WIPPEN. WACKELN. WIPPEN



06 // RUTSCHEN. DREHEN. WIPPEN. WACKELN.
WIPPEN



Balkenwippe
06-3064-XVL-0-000



Balkenwippe aus Robinie
06-3064-XXR-0-000



Balkenwippe aus Robinie
4-sitzig
06-3064-XXR-9-001

Riesenwippe
06-1056-XXX-0-000



Wippe mit Stahlbogen
06-4000-XVL-9-000



Federwippe aus Robinie
07-0045-XXR-9-000



Lange Wippe
06-1055-XVL-0-000



06 // RUTSCHEN. DREHEN. WIPPEN. WACKELN.
WIPPEN



Stehwippe –
thematisch dekoriert
06-9012-XVL-9-000



Riesen-Stehwippe
06-4001-XXR-9-000



Stehwippe Rocker 1
06-9010-XXR-0-000



Rollstuhlfahrer-Wippe
12-2931-XVL-0-000

BARRIERE
FREI



06 // RUTSCHEN. DREHEN. WIPPEN. WACKELN. WIPPEN



06 // RUTSCHEN. DREHEN. WIPPEN. WACKELN.
WACKELN

Wackelfrucht
Halber Apfel
07-8031-XXX-0-000



Wackelfrucht
Ganzer Apfel
07-8030-XXX-0-000



Wackelklotz
07-0000-XXX-9-000

Wackelkiste
07-8032-XXR-0-000



Wackelfelsen
08-1015-XXX-0-000



06 // RUTSCHEN. DREHEN. WIPPEN. WACKELN.
WACKELN

Piepmatz
22-2020-X00-0-000

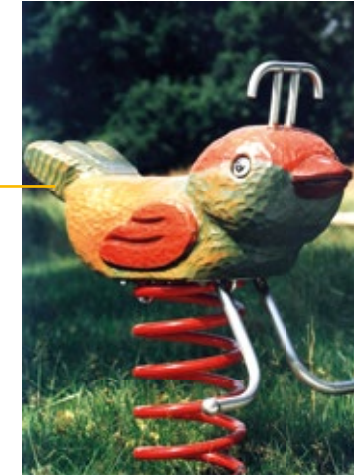

Flipp
22-2030-X00-0-000



Kroko
22-2080-X00-0-000

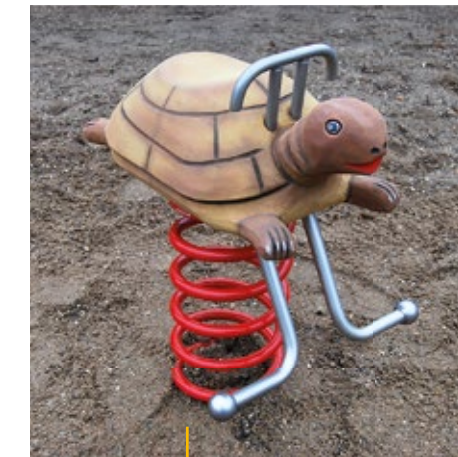

Schildkröte
22-2090-X00-0-000

Robbe
22-2130-X00-0-000



Nashorn
22-2190-X00-0-000



06 // RUTSCHEN. DREHEN. WIPPEN. WACKELN. WACKELN





06 // RUTSCHEN. DREHEN. WIPPEN. WACKELN.
WACKELN

Wipptier Monster Glubschi
PR-0279-XXX-0-007



Eichhörnchen
22-2040-X00-0-000



Hahn
22-2170-X00-0-000



Delfin
22-2110-X00-0-000



06 // RUTSCHEN. DREHEN. WIPPEN. WACKELN.
WACKELN

Federteller
07-8024-XXX-0-000



Hüpfplatte
07-8025-XXR-0-000



Hüpfplatte
07-8025-XXD-0-000



Sprungbrett
11-4010-XXR-0-000



Wackelfässerbrücke
08-4088-XXR-0-000



06 // RUTSCHEN. DREHEN. WIPPEN. WACKELN. WACKELN





06 // RUTSCHEN. DREHEN. WIPPEN. WACKELN. WACKELN



Wackel-Mikado
07-6681-XXR-9-000



Balancierbalken auf Federn
07-6071-XXR-9-001



Wackelbalken
07-8019-XXR-0-000



Gurtsteg
07-2101-XVL-0-000

07



07 // KLETTERN UND BALANCIEREN

07

KLETTERN UND BALANCIEREN

Alle Produkte und Informationen: emsland-spielgeraete.de



KLETTERN UND BALANCIEREN ONLINE ENTDECKEN:

EMSLAND-SPIELGERAETE.DE

Alle Produkte,
Zeichnungen und
Datenblätter online:



07

Highlights	165
Balancieren	171
Hangeln	178
Klettern	180

KLETTERN UND BALANCIEREN

Bei unseren Kletter- und Balancieranlagen ist die Vielfalt groß. Das trifft auf die Materialien – Holz, Stahl, Stein – die Größe und die Gestaltung gleichermaßen zu. Da ist für jede räumliche Situation und für jedes Budget etwas dabei.

Die meisten Kletter- und Balancieranlagen entwickeln wir in enger Zusammenarbeit mit unseren Kunden. So können wir optimal auf die Gegebenheiten vor Ort eingehen.















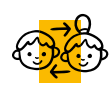





07 // KLETTERN UND BALANCIEREN HIGHLIGHTS

WAS KRABBELT DENN DA?



DÜSSELDORF, EMIL-BARTH-STRASSE

Ein Ameisenhügel ist ein perfektes Bauwerk – wie diese Kletter- und Balancieranlage in Düsseldorf. Eine kleine aufgemalte Ameise auf dem Boden weist den Weg zum Spielplatz. Verschieden hohe bunte Pfosten ragen in die Höhe und sind mit kleinen Ameisenfiguren dekoriert. Über Balancierbalken und Netze lässt sich der „Ameisenhügel“ erkunden. Hat man die einzige Plattform der Anlage „erkrabbelt“, geht's über die Rutsche geschwind wieder nach unten.

-  Kontaktverhalten
-  Kooperationsverhalten
-  Feinmotorik
-  Koordination
-  Geschwindigkeit
-  Visuell, Sehen
-  Auditiv, Hören
-  Taktil, Tasten
-  Gleichgewichtssinn
-  Höhererlebnis
-  Fühlen
-  Riechen
-  Schmecken
-  Erreichbarkeit
-  Einzelspiel
-  Gruppenspiel

Die Sinnes-Icons finden Sie online in unseren Angebotszeichnungen.

Klassifizierung mit Icons
Angelehnt an die Bewertungsmatrix der DIN/TR 18034-2

SCHWEBENDE FELSEN



KÖLN, SCHMALBEINSTRASSE

Spiel- und Kletterelemente aus einem Materialmix aus Holz, Stahl, Naturstein und Beton liegen voll im Trend. Nicht nur, weil sie gut aussehen, eine interessante Haptik haben und riesigen Kletterspaß versprechen, sondern auch, weil sie langlebig, stabil und äußerst variabel sind. Handmodellerte Kletterfelsen aus Beton können in Form, Größe und Farbe unterschiedlich gestaltet und je nach Anforderung individuell angepasst werden.



HOCH HINAUS



MIKADOWALD

Kinder wollen und sollen hoch hinaus: Je nach Geschick, Kraft und Mut klettern sie im Kletterstangen-Labyrinth „Mikadowald“ in die Höhe und können aus 3, 4 oder manchmal sogar aus 5 Metern Höhe die Welt beobachten. Dabei sind die Älteren den Jüngeren oft ein Vorbild.

Neben seinem hohen sozialen Aufforderungscharakter setzt der Mikadowald gestalterische Akzente: Ob in ländlichen Regionen oder in der Stadt, auf Spielplätzen oder auf Schulhöfen – die „Himmelsstangen“ gleichen einem Wahrzeichen und dokumentieren spielerische Freude.



ALLES IN BALANCE



TAUMELPFAD

Der Taumelpfad, entwickelt vom Büro STADT + NATUR, ist eine dem Mikado-Spiel ähnliche Anordnung zufällig zusammengefallener Baumstämme. Das Besondere: Die Baumstämme schwingen, sodass permanent „Un-Gleichgewichtssituationen“ entstehen, die der Nutzer mit komplexen Gleichgewichtsreaktionen ausbalancieren muss.

BEREIT ZUM ENTERN?

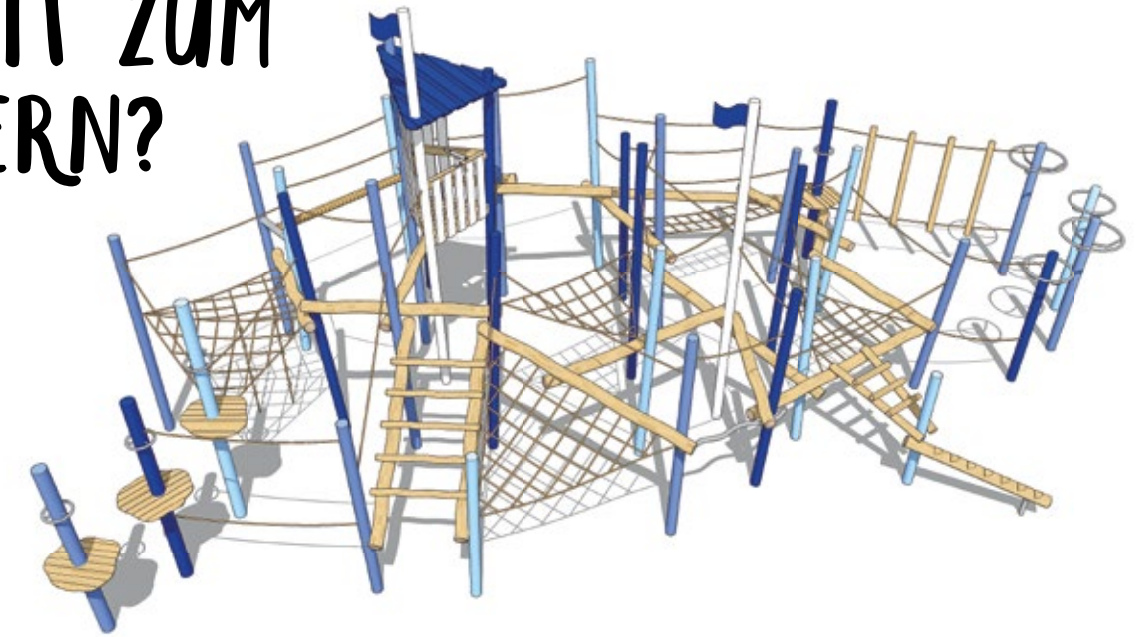

DÜSSELDORF, SÜDPARK

Immer neue Abenteuer verspricht die große Kletterarena auf dem Spielplatz „Vor dem Deich“ in Düsseldorf Südpark. Wie ein großes Segelschiff anmutend, bietet die Anlage unterschiedliche Schwierigkeitsgrade für jüngere und ältere Kinder. Hier gilt es, von einer Hangelpalme zur nächsten zu schwingen, über Balken und Seile zu balancieren, den Ausguck zu erklimmen oder einfach auf einer der Hängematten „abzuhängen“.



ENDLICH GROSSE PAUSE!



MINNEBURGSCHULE, NECKARGERACH

Raus auf den Schulhof! Einfach ausruhen und quatschen? Oder klettern, balancieren, hangeln, rutschen? Die Anlage bietet eine außergewöhnliche Vielfalt an Möglichkeiten mit unterschiedlichen Schwierigkeitsgraden, die große Pause aktiv zu gestalten. Kraft, Gleichgewichtssinn, Geschicklichkeit werden gleichermaßen trainiert. Eine spannende Herausforderung für uns war die Topografie: Die Anlage haben wir an einem Hang gebaut. Komplett aus Stahl gefertigt, ist sie sicher vor Vandalismus.



Gurtsteg
07-2100-XVL-0-000

Gurtsteg
07-2101-XVL-0-000



Lauffellerpfosten mit
Haltering
07-2720-XRE-0-000



Fixpilze – in unterschiedlichen
Ausführungen
lieferbar
07-0025-XVL



Balancierband mit unterschiedlichen
Standpfosten und
in unterschiedlichen
Längen individuell
lieferbar
08-4089-XXX-0-000



Jumpline
07-2104-XXV-0-000



07 // KLETTERN UND BALANCIEREN
BALANCIEREN



Burgruinenpfad
07-3110-XXR-0-000

Niedrigseilgarten Carl
07-6054-XXR-9-000



Balancierbalken-Strecke
07-6148-XXR-9-001

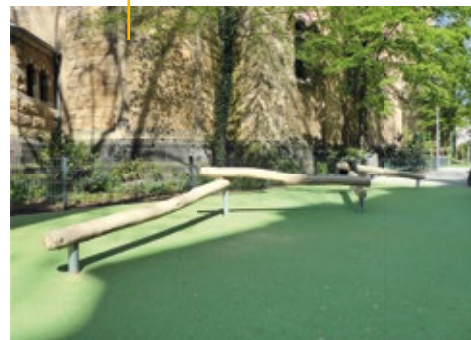

Balancierstrecke Carl
07-6055-XXR-9-000



Große Balancierstrecke
Gessertshausen
07-6611-XRP-9-000



07 // KLETTERN UND BALANCIEREN
BALANCIEREN



Rutschenpodest mit
Balancieranlage auf Hügel
08-0082-XVL-9-002



Balancieranlage Ludwig
07-6191-XRP-9-001





07 // KLETTERN UND BALANCIEREN BALANCIEREN



Balancier- und Kletterparcours Kantig 07-6267 – in verschiedenen Ausführungen lieferbar



Balancierwürfel
GAT-007050-XXD-0-000

Balancier- und Wackelstrecke Arnold
08-0134-XXD-9-000



Balancierstrecke aus Kantholz – in verschiedenen Ausführungen lieferbar



07 // KLETTERN UND BALANCIEREN BALANCIEREN



Balancieranlage Farbklecks
07-6233-XRP-9-001



Knotenpendelstrecke
07-6921-XXR-9-000



Balancierstrecke Elsa
07-6271-XRP-9-001



Wackelbalken
07-8019-XXD-0-000

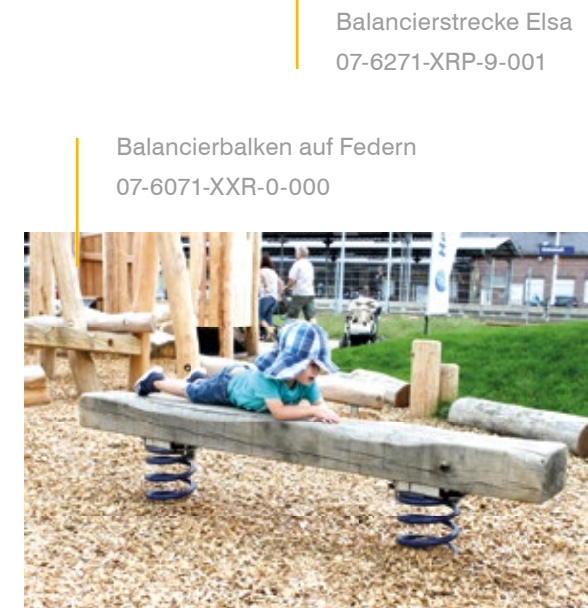

Balancierbalken auf Federn
07-6071-XXR-0-000

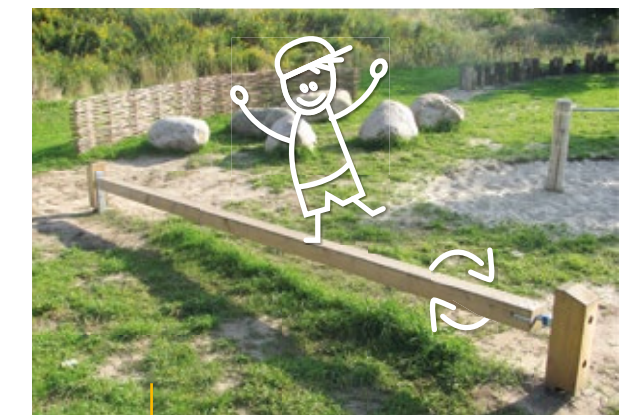

Wackel-Balancierbalken
07-8020-XXD-0-000





07 // KLETTERN UND BALANCIEREN
BALANCIEREN



Balancieranlage
Düsseldorf
07-6682-XXR-9-000



Balancieranlage Leonardo
07-6683-XXR-9-000



Schwebebalken
07-6003-XXX-9-000



Federtreppen
07-1510-XXD-0-000



07 // KLETTERN UND BALANCIEREN
BALANCIEREN



Thematisierte Kletter-
und Balancierstrecken –
individuelle Ausführung
möglich

Balancierstrecken
in verschiedenen
Materialien individuell
ausführbar



Kletterlabyrinth zwischen
Findlingen/Felsen – individuelle
Ausführung möglich



07 // KLETTERN UND BALANCIEREN HANGELN



Hangelsecken – in unterschiedlichen Ausführungen individuell ausführbar

Hangelpalmen 70 cm
07-2010-XXR-0-000
Hangelpalmen 90 cm
07-2011-XXR-0-000



07 // KLETTERN UND BALANCIEREN HANGELN



Hangelgerät Schiedam
07-1900-XXR-0-000



Hangelbrücke
07-1352-XVL-0-000



Stufenreck Robinie
07-3040-XXR-0-000



Stufenreck Mikado 3
07-1408-XVL-0-000

07 // KLETTERN UND BALANCIEREN HANGELN

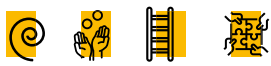

07 // KLETTERN UND BALANCIEREN KLETTERN



Baumhaus mit
Balancermikado
08-0242-XXR-9-000



Spiel-Balancieranlage
Ludwig
07-6192-XRP-9-001



Balancermikado
07-2779-XXR-0-000



07 // KLETTERN UND BALANCIEREN KLETTERN



Kletterwandkombination
Clouth
07-2200-XXR-9-000

Netzbögen
07-6026-XVL-9-000



Kletterbögen mit
Netzen
07-6024-XVL-9-000



Kletterwand
07-2201-XXR-0-000



Kletterwände – individuelle
Ausführung möglich



Kletterkombination Köln
07-6035-XXR-9-001



Kletterbögen
07-6028-XVL-9-000





07 // KLETTERN UND BALANCIEREN KLETTERN



Sinneskubus
07-1160-XXH-0-000



Kletterkubus Gunter
07-6989-DKH-9-000



Kletterkubus
07-6063-XXT-9-001



Kletterkubus mit Anbauschaukel
07-6062-XXT-9-001



07 // KLETTERN UND BALANCIEREN KLETTERN



Kletter- und
Balancieranlage
Emma
07-6247-XVL-9-004



Kletteranlage Tanzende Stange
07-6095-XVL-9-000



Spielkombination Rotdorn
08-0747-XVL-9-000





07 // KLETTERN UND BALANCIEREN KLETTERN



Kletter- und Balancieranlage Eddy
07-6399-XVL-9-001



Balancier- und Kletter-
anlage Friedhelm
07-6450-XVL-9-000

SCHON GEWUSST, DASS ...

... diese Anlage von den Kindern und Jugendlichen selbst bemalt und gestaltet wurde?



Wohnhaus-Kletteranlage
08-0802-XXR-9-000



07 // KLETTERN UND BALANCIEREN KLETTERN



Kletterinsel
07-6252-XXR-9-000
Planung für die Remstalgarten-
schau 2019: RMP Stephan Lenzen
Landschaftsarchitekten

Spielkombination und
Balancieranlage
08-0034-XXR-9-001





07 // KLETTERN UND BALANCIEREN
KLETTERN



Balancierstrecke
Bernau
07-6217-XVL-0-000



Kletter- und Balancieranlage Kieztreff
PR-0154-XVL-0-000



07 // KLETTERN UND BALANCIEREN
KLETTERN



Kletter- und Balancieranlage Farbental – Düren
PR-0158-XXR-9-001



Spielkombination
Recklinghausen
08-0311-XRP-9-002





07 // KLETTERN UND BALANCIEREN
KLETTERN



Kletterlandschaft Kantholz
07-6067-HKH-9-002

Kletterpaul
07-3105-XXD-0-000



Kletter- und Balancierwürfel
GAT-008050-XD-0-000



07 // KLETTERN UND BALANCIEREN
KLETTERN

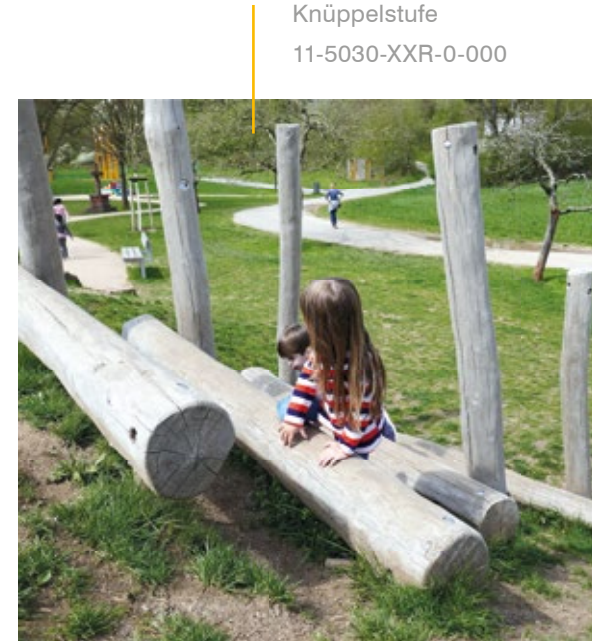

Knüppelstufe
11-5030-XXR-0-000



Bergsteigerrampe
07-7029-XXR-9-000



Kletterhaufen mit Kriechröhre
07-6992-XXR-9-000



Balanciertampen mit
Handlaufseilen
08-4203-XXR-9-000



07 // KLETTERN UND BALANCIEREN KLETTERN



07 // KLETTERN UND BALANCIEREN

KLETTERN

Netzzone
07-6607-XXR-9-000



Klettergerät Vitalis
07-6991-XXR-9-000

Sechseck-Klettergerät
07-2777-X1R-0-000



Liegenetz
PR-0201-XVL-0-000



08 // SPIELHÄUSER UND TÜRME

SPIELHÄUSER UND TÜRME

Alle Produkte und Informationen: emsland-spielgeraete.de



SPIELHÄUSER UND TÜRME ONLINE ENTDECKEN:

EMSLAND-SPIELGERAETE.DE

Alle Produkte,
Zeichnungen und
Datenblätter online:



08

Highlights	193
Baumhäuser	197
Spielhäuser // Tipis	201
Türme	208
Runde Türme	216
Hohe Türme	218

SPIELHÄUSER UND TÜRME

Vom Haus zum Dorf: Eine Gruppe mehrerer Spielhäuser auf einem Spielplatz regt dazu an, die Häuser wie ein Dorf zu „benutzen“.

Es gibt Raum für viele Kinder und für gemeinsame Rollenspiele. Die Dorfhäuser laden zu Abenteuerspielen ein, sind aber auch eine wertvolle Ruhezone für Kinder. Ausgeruht und mutig geht's auf einen unserer spektakulären Türme, die ein tolles Höhererlebnis bieten.





















08 // SPIELHÄUSER UND TÜRME
HIGHLIGHTS

ABENTEUER RUINENTURM

Die Sinnes-Icons
finden Sie online in
unseren Angebots-
zeichnungen.

Klassifizierung
mit Icons
Angelehnt an die
Bewertungsmatrix der
DIN/TR 18034-2

-  Kontaktverhalten
-  Kooperationsverhalten
-  Feinmotorik
-  Koordination
-  Geschwindigkeit
-  Visuell, Sehen
-  Auditiv, Hören
-  Taktile, Tasten
-  Gleichgewichtssinn
-  Höhererlebnis
-  Fühlen
-  Riechen
-  Schmecken
-  Erreichbarkeit
-  Einzelspiel
-  Gruppenspiel



RAVENSTEIN, ALLA HOPP!

Ein Highlight der 7.000 Quadratmeter großen alla-hopp!-Spielanlage in Ravenstein (Planung: Landschaftsarchitekturbüro Hink) ist der 9,45 Meter hohe „Ruinenturm“ aus Stahl und Holz, der auf einem bekletterbaren Felsen über dem gesamten Platz thront. Mit seiner 7,20 Meter langen Röhrenrutsche macht er Lust auf Bewegung und eine super Aussicht.

SPANNUNGSREICHER KLETTERKUBUS

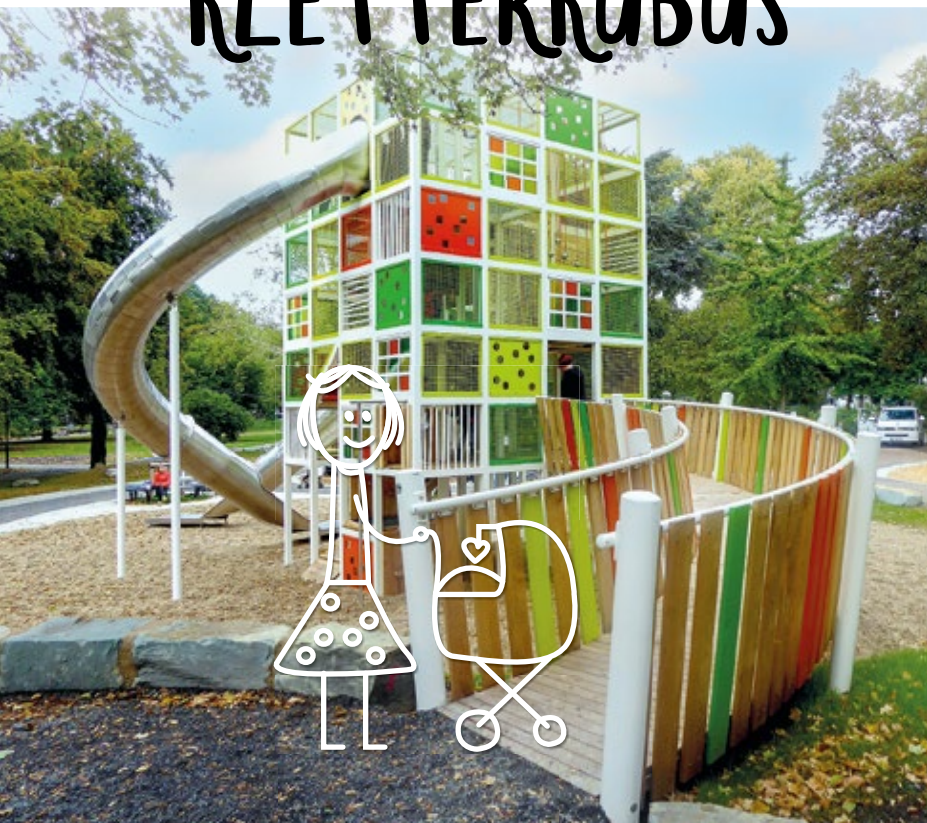

DUISBURG, IMMANUEL-KANT-PARK

Kleinkariert? Von wegen! Welche spannenden Möglichkeiten die Grundform eines Quadrats bieten kann, zeigt der fast 8 Meter hohe Kletterkubus im Duisburger Immanuel-Kant-Park mit drei aufregenden Rutschen. Bei der Vielfalt der quadratischen Wandelemente mit unterschiedlichen Designs, Oberflächen und Farben und den verschiedenen Auf-, Durch- und Übergängen im Inneren des Turms gibt es immer wieder Neues zu entdecken.



KLETTERTURM, SPIELTURM, RUTSCHENTURM



SCHWARZACH, ALLA HOPP!

Der ca. 8 Meter hohe Turm aus Stahl und Holz in der alla-hopp!-Spielanlage Schwarzach (Planung: Landschaftsbüro Hink) bietet viele Möglichkeiten für Bewegung und Spiel. Über eine Leiter oder eine Netzbrücke gelangt man ins Innere, wo man bis ganz nach oben klettern kann. Dralo-Netze schützen die Kletterer in der Höhe. Oben angekommen, geht's auf rasante Talfahrt durch die Röhrenrutsche. Interessantes Detail: Die Rutsche führt über einen Weg.

DER SCHIEFE TURM VON BREMEN

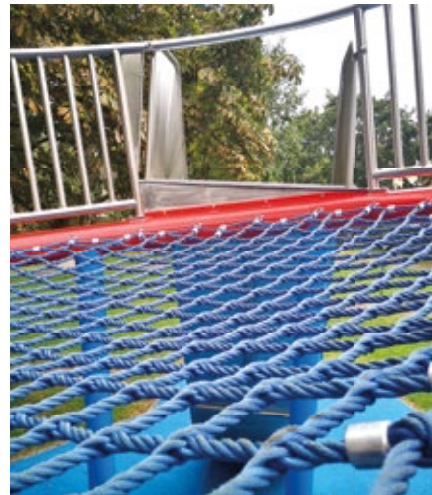

BREMEN, GRÖPELINGEN BEWEGT

In leuchtendem Blau macht der schräg gestellte Spielturm „Beschleunigung“ auf sich aufmerksam, entworfen von bgmr Landschaftsarchitekten. Beschleunigung lässt sich hier auf verschiedene Weise erleben: Die Freifallrutsche macht ihrem Namen alle Ehre – im Nu ist man unten. Ganz anders die Wellenrutsche. Durch das wellenförmige Design wird die Schwerkraft reduziert. Wer noch weniger „Tempo“ braucht, bleibt einfach ein Weilchen oben auf dem Netzbogen.



Baumhaus Berchtesgaden
04-0208-XXX-9-000



Spielhäuser in Kombination mit Felsen – individuell ausführbar

SCHON GEWUSST, DASS ...

... wir jeden Baum der Welt aus Spritzbeton nachbauen können?

Kletterbaum mit Spielpodest
04-0265-XXR-9-000





08 // SPIELHÄUSER UND TÜRME BAUMHÄUSER

Baumhaus Köln
04-0102-XRP-9-001



Baumhaus Rumpelstilzchen
04-0121-XXR-9-001

Baumhaus Otto
04-0264-XXR-9-000

Baumhaus Bochum
04-0263-XXR-9-000



Stammhaus
04-0231-XXL-9-006



Baumhaus
GAT-070301-XR-0-000



08 // SPIELHÄUSER UND TÜRME BAUMHÄUSER

Baumhaus Berta
04-0266-XXR-9-000



Baumhaus Babajaga
PR-0263-XXR-0-000



Balancierstrecke in Kombination mit
Baumpodesten – individuell ausführbar

Baumhaus Mörtenbach
04-0267-XXR-9-000

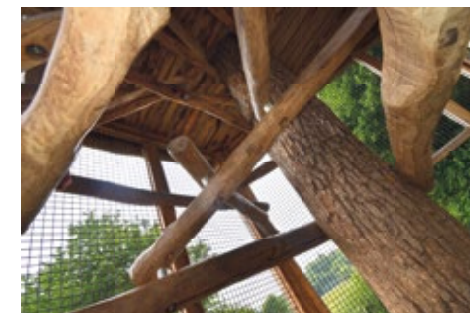



08 // SPIELHÄUSER UND TÜRME
BAUMHÄUSER



Baumhaus Pommard
PR-0261-XXX-0-000

Aussichtsplateau Wassertrüdingen
08-0304-XVL-9-000



Baumhaus Wassertrüdingen
08-0303-XVL-9-000



08 // SPIELHÄUSER UND TÜRME
SPIELHÄUSER



Spielhäuschen Hummel
10-3025-XRP-0-000



Spielhäuschen Igel
10-3017-XXR-0-000



Spielhäuschen Zwerg
10-3016-XXR-0-000





08 // SPIELHÄUSER UND TÜRME SPIELHÄUSER

Monsterhütte
Ullewapper
10-0052-XXR-0-000



Monsterhütte Mullefax
10-0051-XXR-0-000



Spielhäuschen Hummel
10-3025-XRP-0-000



Spielbox
10-0037-XRP-9-001

Kinderhaus
10-3015-XXR-0-000



08 // SPIELHÄUSER UND TÜRME SPIELHÄUSER



Kleinkinder-Spielhäuschen Frieda
10-3028-XXR-0-000



Spielhaus Bonn
10-0060-XXR-9-000



Wikingerhütte
10-3023-XXR-0-000





08 // SPIELHÄUSER UND TÜRME SPIELHÄUSER



BARRIERE
FREI

Spielhäuschenkombination Borken
08-0033-XRP-9-004



Spielhäuschenduo
10-0015-HKH-9-000

Integrative Spielkombination
Farbklecks
08-0158-XXR-9-001



Bewegter Steg mit
Spielkiste
10-0024-XVL-9-000

Spielhäuschenkombination Düren
08-0033-XRP-9-000



Spielhäuschenduo
10-0015-HKH-9-0000



BARRIERE
FREI



08 // SPIELHÄUSER UND TÜRME SPIELHÄUSER



Spielhaus Nordpark
10-0042-XVL-9-000



Mini-Kiosk
10-3019-XXR-0-000



Pferdestall
08-0685-XXR-9-000



Mini-Kiosk
Eisdiele
10-3019-XXR-9-004

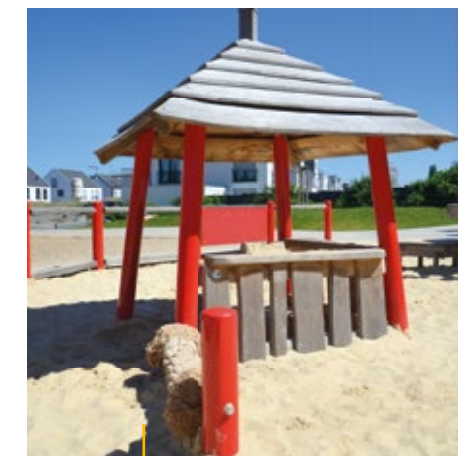

Mini-Kiosk
10-3019-XVL-0-000

Hermannhäuschen mit
Sandspielpodesten
10-3014-XXR-9-001





08 // SPIELHÄUSER UND TÜRME SPIELHÄUSER



Spielkiste mit
geöffnetem Deckel
10-0064-XXR-0-000



Spielkiste Halle
10-3021-XVL-0-000



Spielkiste Heilbronn
10-0049-XVL-9-000



Hausecke
PR-0268-XXR-0-000



Versteckkiste 3
14-0234-XXR-9-002



Spielkiste Halle
10-3021-XXR-0-000



Spielkiste Ursus
10-0018-XXR-9-000



08 // SPIELHÄUSER UND TÜRME SPIELHÄUSER // TIPIS



Tipi Apache
04-2510-XRP-0-000



Tipi mit Balancierstrecke
08-0149-XRP-9-000



Mini-Tipi
10-3020-XXR-0-000





08 // SPIELHÄUSER UND TÜRME TÜRME

Kletterturm Eulenslo
04-2301-XXR-0-000



Kletterturm Angelslo
04-2300-XRP-0-000



Runder Turm Mikado mit Plexiglasdach
08-5139-XVL-9-007



08 // SPIELHÄUSER UND TÜRME TÜRME



Kistenturm mit Rutsche
und Schaukel
04-0056-XXD-9-001



Ausguck Ursus
10-0019-XXR-9-000

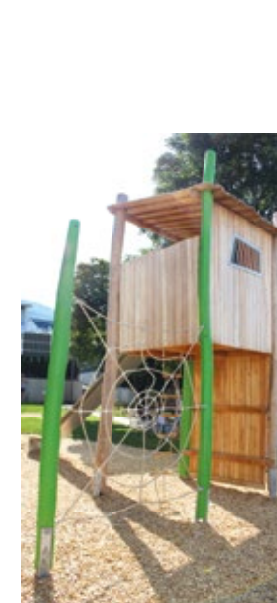

Spielturm Enno
04-0096-XRP-9-001



08 // SPIELHÄUSER UND TÜRME TÜRME

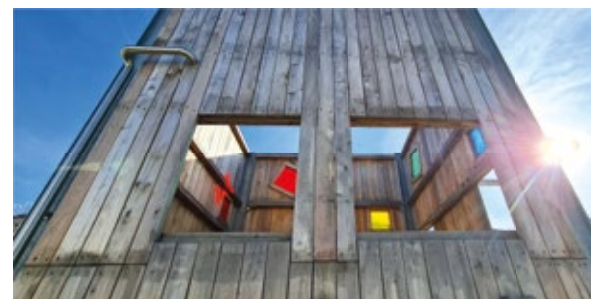

Spielhaus Bahn
08-0380-XXV-9-000



08 // SPIELHÄUSER UND TÜRME TÜRME



Rutschenpodest Grünstadt
08-7003-XXR-9-000

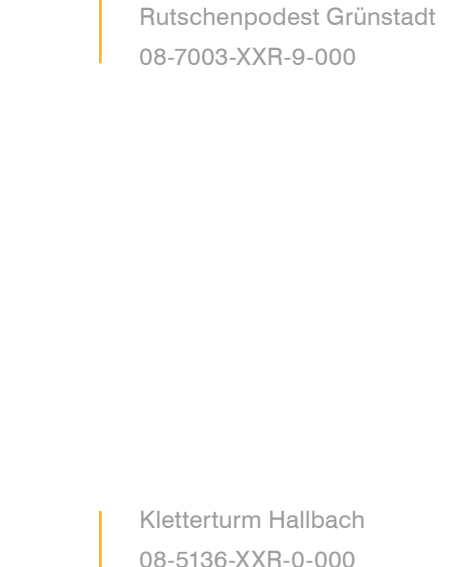

Kleiner Spielturm Theo
04-0262-XVL-9-000





08 // SPIELHÄUSER UND TÜRME TÜRME



Turm Hellendoorn
08-5090-XXR-0-000

Kleiner Spielturm
Feldhamster
08-5076-XXR-9-003



Spielturm Elmshorn
04-0007-XVL-9-020



Rutschenturm Grünspecht
04-0268-XRP-9-000



08 // SPIELHÄUSER UND TÜRME TÜRME

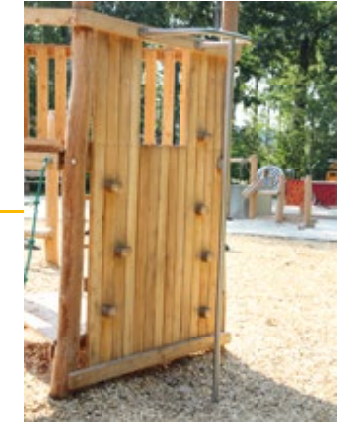

Turm Utrecht
GAT-003800-XR-0-000

Rutschenturm Kirchgasse
04-0258-XRP-9-000



Rutschenturm Urbach
04-0252-XRP-9-000





08 // SPIELHÄUSER UND TÜRME TÜRME



Spielturm-Duo
08-0655-XVL-9-000



Kleiner Leuchtturm Köln
04-0270-XXR-9-000



Kleiner Spielturm Tönnis
04-0261-XXR-9-000



08 // SPIELHÄUSER UND TÜRME TÜRME



Turm de Kring
04-2400-XXR-9-003



Kleinkinder-Spielpodest
Kornfeld
08-0144-HKH-9-001



Leuchtturm
04-0058-XVL-9-000





08 // SPIELHÄUSER UND TÜRME
RUNDE TÜRME



Sternwarte Hünfeld
08-5135-XVL-9-000



Kletterturm Eulenslo
04-2301-XRP-9-000



Rutschenturm Dachau
04-0259-XXR-9-000



Runder Turm Mikado
08-5139-XVL-0-000



08 // SPIELHÄUSER UND TÜRME
RUNDE TÜRME



Affenturm
04-0027-XXR-9-000



Runder Spielturm Hilden
04-0269-XVL-9-000



Kletter-Rutsch-Kombination
08-0008-XRP-9-000





08 // SPIELHÄUSER UND TÜRME
HOHE TÜRME



Aussichtsspielturm
04-0249-HKH-9-000



Rutschenturm Remmi Demmi
08-0164-XRP-9-004



Rutschenturm Südpark
04-0143-XVL-9-002



Kletterturm Wuppertal
PR-0040-XVL-9-011

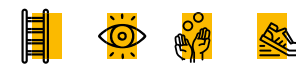

08 // SPIELHÄUSER UND TÜRME
HOHE TÜRME



Rutschenturm
Schwarzach
04-0256-XVL-9-000



Spielturm Rakete
08-0035-XXL-9-000





08 // SPIELHÄUSER UND TÜRME

HOHE TÜRME



Netzturm
04-0156-XVL-9-000





09 // TREFFPUNKTE

TREFFPUNKTE

Alle Produkte und Informationen: emsland-spielgeraete.de

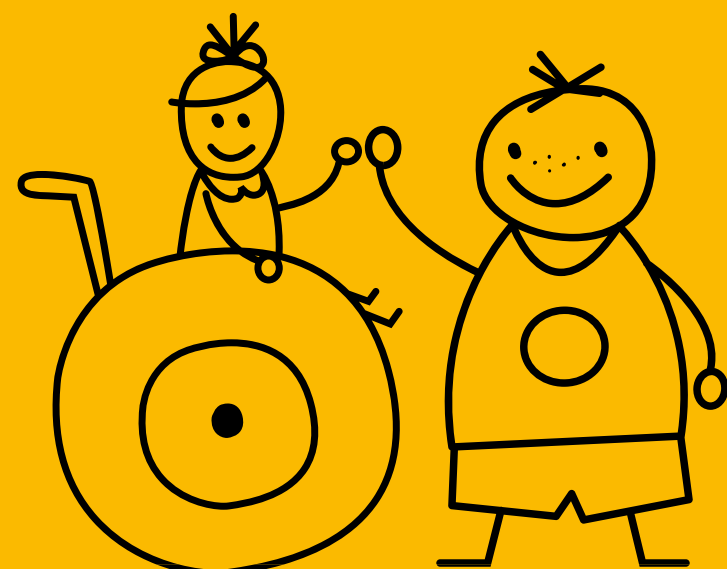

TREFFPUNKTE ONLINE ENTDECKEN:

EMSLAND-SPIELGERAETE.DE

Alle Produkte,
Zeichnungen und
Datenblätter online:



Jugendtreffs	223
Pavillons	227

TREFFPUNKTE















Spielräume, Grünanlagen und Parks können altersübergreifend – für Kinder, Jugendliche, Familien oder ältere Bürger – beliebte Treffpunkte sein, wenn bei der Planung Elemente und Objekte wie Pavillons, Sitzgruppen und Überdachungen einbezogen werden.





09 // TREFFPUNKTE JUGENDTREFFS



-  Kontaktverhalten
-  Kooperationsverhalten
-  Feinmotorik
-  Koordination
-  Geschwindigkeit
-  Visuell, Sehen
-  Auditiv, Hören
-  Taktile, Tasten
-  Gleichgewichtssinn
-  Höhererlebnis
-  Fühlen
-  Riechen
-  Schmecken
-  Erreichbarkeit
-  Einzelspiel
-  Gruppenspiel

Die Sinnes-Icons finden Sie online in unseren Angebotszeichnungen.

Klassifizierung mit Icons
Angelehnt an die Bewertungsmatrix der DIN/TR 18034-2



Jugendtreff Schwetzingen
16-0008-XXX-0-000



Sitzarena – Ringespiel
08-0769-XVL-9-000



09 // TREFFPUNKTE
JUGENDTREFFS

Jugendtreff Köln
16-2007-XVL-0-000



Jugendtreff Wuppertal
16-2006-XVL-0-000



Unterstand Heidelberg
04-0213-XXR-9-000

SCHON GEWUSST, DASS ...

... unsere Jugendtreffs selbst die härtesten Jugendlichen überleben? Vandalismus-Sicherheit ist bei uns Programm.



09 // TREFFPUNKTE
JUGENDTREFFS

Jugendunterstand
16-0010-XVL-9-001



Jugendtreff
GAT-010800-XR-0-000

Jugendtreff Grüneburgpark
16-0011-XXR-9-000



Jugendtreff Friedeshöhe
16-2003-XXR-0-000





09 // TREFFPUNKTE
JUGENDTREFFS



Jugendunterstand
Mörtenbach
16-0036-XXR-9-000



Großer Treffpunkt Schmellwitz,
ohne Boden
GAT-010001-XR-9-000

Jugendtreff Maxi
16-0005-XVL-9-006



Jugendtreff Maxi
16-0005-XXV-9-001



09 // TREFFPUNKTE
PAVILLONS



Treffpunkt Farbenspiel
16-2011-XVL-0-000

SCHON GEWUSST, DASS ...

... farbiger Lichteinfall von oben
die Stimmung verbessert?

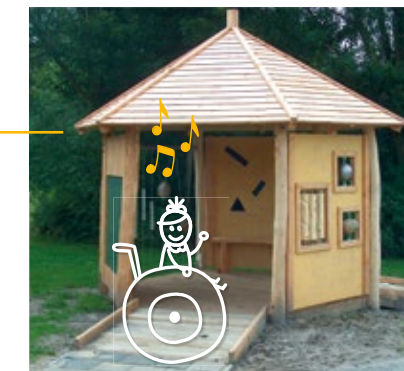

Pavillon der Sinne
16-2002-XXR-0-000



Picknickhütte Eichhörnchen
16-0035-XXR-9-000



Überdachung Remshalden
16-0009-XRP-9-003





09 // TREFFPUNKTE PAVILLONS



Großer Stahlschirm
16-2009-XVL-0-000



Treffpunkt Hanau
16-2010-XVL-0-000

Grillhütte Norwegen
16-0034-XXR-9-000



10



10 // SITZEN UND GRUPPIEREN

SITZEN UND GRUPPIEREN

10

Alle Produkte und Informationen: emsland-spielgeraete.de



SITZEN UND GRUPPIEREN ONLINE ENTDECKEN:

EMSLAND-SPIELGERAETE.DE

Alle Produkte,
Zeichnungen und
Datenblätter online:



10

Bänke und Sitze	231
Sitzgruppen, Sitzkombinationen	240
Grünes Klassenzimmer	244
Wandernde Linien	245

SITZEN UND GRUPPIEREN

Sitzen kann man nicht nur auf einer Bank. Wie wär's mit einem Sitzzaun, einem Sitzgeländer, einem Sitzpodest, einer Sitzkugel oder gar einer „Wandernden Linie“? Diese Objekte bieten nicht nur eine Möglichkeit zum Ausruhen oder – für Eltern und Großeltern – zum Aufpassen auf die Kleinen.

Sie sind wichtig für die Kommunikation auf einem Spielplatz. Manche Objekte wie die Sitzpodeste können sogar gleichzeitig als Spielfläche dienen.

Mit einem Wort: Sitzen gehört zum Spielgeschehen und ist ein fester Bestandteil eines Spielplatzes. Unsere Sitzgruppen sind übrigens fast alle inklusiv.



 Kontaktverhalten

 Kooperationsverhalten

 Feinmotorik

 Koordination

 Geschwindigkeit

 Visuell, Sehen

 Auditiv, Hören

 Taktil, Tasten

 Gleichgewichtssinn

 Höhererlebnis

 Fühlen

 Riechen

 Schmecken

 Erreichbarkeit

 Einzelspiel

 Gruppenspiel

Die Sinnes-Icons
finden Sie online in
unseren Angebots-
zeichnungen.

Klassifizierung
mit Icons
Angelehnt an die
Bewertungsmatrix der
DIN/TR 18034-2



10 // SITZEN UND GRUPPIEREN BÄNKE UND SITZE



Einzelsitzer Oval
20-0900-XXL-9-000



Einzelsitzer Rund
20-0900-XXL-9-001



Drehhocker Rund
05-2091-XEL-0-000



10 // SITZEN UND GRUPPIEREN BÄNKE UND SITZE



Sitzskulptur
14-0145-XVL-9-000



Netzsitz, auch mit verlängerten Pfosten
ausführbar
GAT-021500-RP-0-000



Netzsitz
GAT-021500-VL-0-000



10 // SITZEN UND GRUPPIEREN BÄNKE UND SITZE



Lümmelmöbel, in verschiedenen
Anordnungen lieferbar
GAT-020001-XR-0-000



Räubernest
GAT-005013-XR-0-000

SCHON GEWUSST, DASS ...
... das Lümmelmöbel-Modulsystem Schulhöfe und öffentliche Orte „besetzbar“ macht?



Sitzgeländer
Bittersweet Rund
PR-0202-XVL-0-000



Sitzgeländer Bittersweet
mit Lehne
14-0170-XEL-0-000



Sitzgeländer Kidcuts
Grundelement
14-0150-XXE-0-000

10 // SITZEN UND GRUPPIEREN BÄNKE UND SITZE



10 // SITZEN UND GRUPPIEREN BÄNKE UND SITZE

Sitzzaun, auch mit verlängerten Pfosten ausführbar
20-1415-XXR-0-000



Sitzzaun Zebra
14-0033-XRP-9-000

Tampen-Sitz
GAT-021400-VL-0-000



Sitzzaun mit Sitztampen
14-0427-XXR-9-000

Schräger Sitzzaun
20-1416-XXR-0-000



10 // SITZEN UND GRUPPIEREN BÄNKE UND SITZE



Kantensitzer
20-1413-XXH-0-000



Sitzbalken – in unterschiedlichen Ausführungen möglich



Sitzelemente – in unterschiedlichen Ausführungen und Kombinationen möglich



Sitzzäune – in unterschiedlichen Ausführungen möglich

Schwebende Hölzer
Tief-Hoch-Tief
GAT-020103-XR-0-000





10 // SITZEN UND GRUPPIEREN
BÄNKE UND SITZE



Baumpodeste – individuelle Ausführung in unterschiedlichen Größen und Formen möglich

Großes Holzdeck mit Bank
08-7020-XXR-9-000



Sitzblock
20-1412-XXH-0-000



Sitzpodeste – individuelle Ausführung in unterschiedlichen Größen und Formen möglich



Kantholzstufe
PR-0160-XXH-0-000



Sitzbänke – in unterschiedlichen Ausführungen lieferbar

SCHON GEWUSST, DASS ...

... Sitzpodeste zugleich Sitz- und Spielfläche sein können?



10 // SITZEN UND GRUPPIEREN
BÄNKE UND SITZE

SCHON GEWUSST, DASS ...

... die drehende Bank es ermöglicht, mit der Sonne zu gehen und die Sonne immer im Gesicht zu spüren?



Verdrehte Bank mit Lehne
05-2070-XXX-0-000



Robinsonbank mit Lehne
14-2690-XXR-0-000



Robinsonbank ohne Lehne
14-2701-XXR-0-000



Sitzbank mit Rückwand – in unterschiedlichen Ausführungen lieferbar

Bankauflage mit Lehne
PR-0197-XXR-0-000





10 // SITZEN UND GRUPPIEREN BÄNKE UND SITZE



Drehsitzer Rund
05-2090-XEL-0-000
Drehsitzer Eckig
05-2092-XEL-0-000

Einzelsitzer Lehna
20-1417-XXL-9-000



Strandkorb
20-1410-XXX-0-000



Federbank mit Holzauflage
20-1250-XE2-0-000

**BARRIERE
FREI**



SCHON GEWUSST, DASS ...

... die Lehnen der Federbank umgeklappt werden können, sodass ein barrierefreies Umsetzen vom Rollstuhl aus möglich ist?



10 // SITZEN UND GRUPPIEREN BÄNKE UND SITZE



Verweilnetzkombination Edelstahl
14-0097-XXE-9-000

Liege- und Verweilnetze –
individuelle Ausführung in unter-
schiedlichen Größen möglich



Schwebenetz
PR-0277-XVL-0-000





10 // SITZEN UND GRUPPIEREN
SITZGRUPPEN, SITZKOMBINATIONEN



Familiensitzgruppe
11-2708-XXR-0-000

Sitzkombination Mühlstein
11-0023-XXX-0-000



Picknicktisch Rund
14-0700-XXR-0-000



Familiensitzgruppe Rund
11-2709-XXX-0-000



Runde Familiensitzgruppe
PR-0210-XXX-0-000



10 // SITZEN UND GRUPPIEREN
SITZGRUPPEN, SITZKOMBINATIONEN



Sitzkombinationen mit
Bänken, Hockern und
Tischen – in unterschied-
lichen Ausführungen
möglich

Picknicktisch
14-0685-XXR-0-000



Robinsonbank mit Lehne
14-2690-XXR-0-000
Robinsonbank ohne Lehne
14-2701-XXR-0-000
Robinsontisch
14-2800-XXR-0-000



Federtreppen
07-1510-XXD-0-000





10 // SITZEN UND GRUPPIEREN
SITZGRUPPEN, SITZKOMBINATIONEN



Backgammonspieltisch
14-1756-XXL-0-000



Schachspieltisch
14-1755-XXE-0-000



Spieltisch, mit unterschiedlichen Spielfeldern ausführbar
14-0029-XXH-9-000

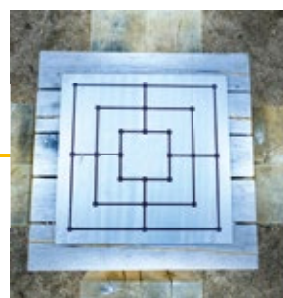

10 // SITZEN UND GRUPPIEREN
SITZGRUPPEN, SITZKOMBINATIONEN

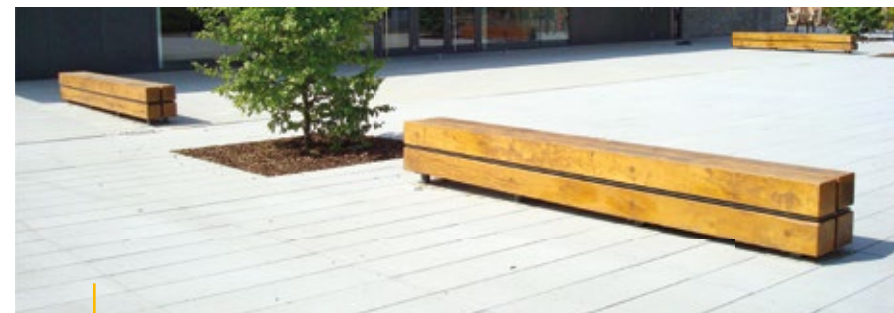

Bank Langer Kubus
20-1411-XXH-0-000

Sitzpodest Blatt
PR-0206-XXR-0-000



Picknicktisch Offenbach
14-0025-XXH-9-000



Spielinsel
14-0385-XVL-9-000



10 // SITZEN UND GRUPPIEREN SITZGRUPPEN KOMBINATIONEN



10 // SITZEN UND GRUPPIEREN
GRÜNES KLASSENZIMMER



Holzbühne
11-0023-XXR-9-000



Sitzpodeste und Sitzkisten – in verschiedenen Größen und Ausführungen lieferbar

Grünes Klassenzimmer – in verschiedenen Größen und Ausführungen lieferbar

Grünes Klassenzimmer Bennekom
14-0383-XXR-9-000



Sitzrondell Vera
14-0320-XXR-9-000



Geschwungene Sitzbänke und Bankauflagen – in unterschiedlichen Ausführungen möglich



10 // SITZEN UND GRUPPIEREN
WANDERnde LINIEN



SCHON GEWUSST,
DASS ...

... die „Wandernde Linie“ schon seit fast 30 Jahren in Kommunen im Einsatz ist? Es gibt über 25 Varianten.

Wandernde Linie Typ 1
GAT-020401-XT-0-000



Wandernde Linie Typ 2
GAT-020402-XT-0-000



Wandernde Linie Typ 4
GAT-020404-XT-0-000



Wandernde Linie Typ 13
GAT-020413-XT-0-000



Wandernde Linie Typ 16
GAT-020416-XT-0-000



Wandernde Linie Typ 17
GAT-020417-XT-0-000



Wandernde Linie Typ 20
GAT-020420-XT-0-000

10 // SITZEN UND GRUPPIEREN WANDERnde LINIEN



10 // SITZEN UND GRUPPIEREN WANDERnde LINIEN



Wandernde Linien
Sonderanfertigungen





11 // BALLSPIELE

BALLSPIELE



BALLSPIELE ONLINE ENTDECKEN:

EMSLAND-SPIELGERAETE.DE

Alle Produkte,
Zeichnungen und
Datenblätter online:



11

















Einzelgeräte	249
Spielfelder	252

BALLSPIELE

Kleinfeldtore, auch in Kombination mit einem Streetballkorb, Bolzplatztore und Streetballständer sind robust gebaut und vertragen intensives Spiel von vielen Kindern und Jugendlichen gleichzeitig.





-  Kontaktverhalten
-  Kooperationsverhalten
-  Feinmotorik
-  Koordination
-  Geschwindigkeit
-  Visuell, Sehen
-  Auditiv, Hören
-  Taktil, Tasten
-  Gleichgewichtssinn
-  Höhererlebnis
-  Fühlen
-  Riechen
-  Schmecken
-  Erreichbarkeit
-  Einzelspiel
-  Gruppenspiel

**Die Sinnes-Icons
finden Sie online in
unseren Angebots-
zeichnungen.**

**Klassifizierung
mit Icons**
Angelehnt an die
Bewertungsmatrix der
DIN/TR 18034-2

11 // BALLSPIELE EINZELGERÄTE



Torwand
13-1552-XXV-0-000



Torwand mit Ballfang
13-1553-XXV-0-000



Kleinfeldtor Norderstedt
mit lackiertem Rohr-
rahmen
13-1625-XVL-9-000



Kleinfeldtor
mit Holzblende
13-1625-XVR-0-000



Mini-Bolzplatztor
13-1622-XXV-0-000
13-1622-XVL-0-000



Kleinfeldtor mit Streetballplatte
13-1629-XXV-0-000



11 // BALLSPIELE EINZELGERÄTE



Beachball-Volleyballanlage
ohne seitliche Streben
13-1632-XVL-9-000



Streetball-Baum
13-0006-XXV-9-000



Streetballständer Typ B
13-1613-2VL-0-000



Streetballständer
Typ C
13-1621-XVL-0-000



Streetball-Spielwand
13-1635-XVL-0-000



Streetballständer Typ A
13-1613-X1V-0-000



11 // BALLSPIELE EINZELGERÄTE



Bunter Korb
13-0007-XXV-9-000



Zielringe
13-0022-XXV-0-000



Foto: Ann-Kathrin Meyer



Balltrichter
13-1640-XXE-0-000



Foto: Schwarzach

Ballflüsterer
13-0021-XXV-0-000





11 // BALLSPIELE SPIELFELDER



Multisport-Arena
13-1700-XXV-0-000



Panna Court
OE-13-0001-XXV-0-000



Mini-Bande
13-1802-XXV-9-000

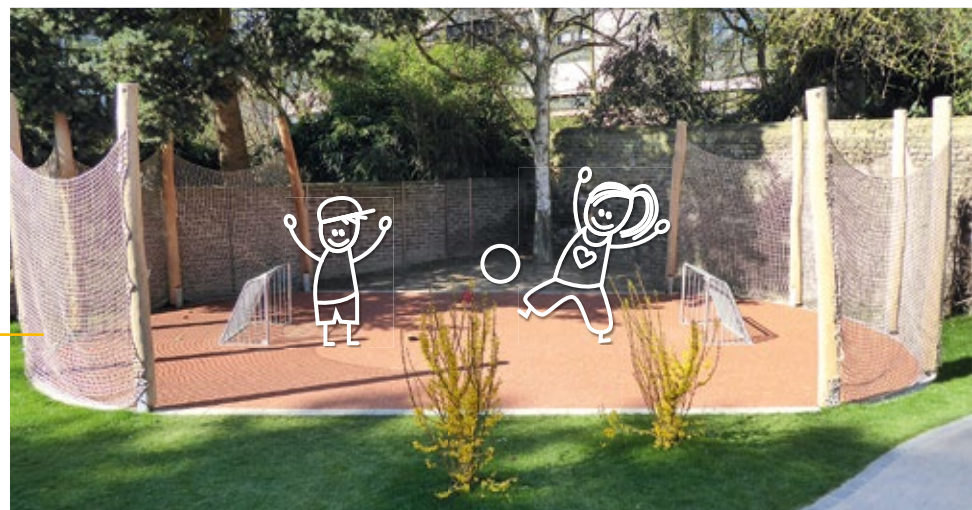
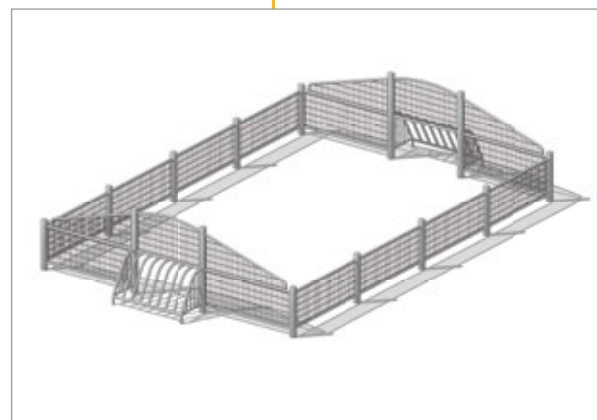

Netzarena
13-0039-XXR-9-000

12/13



12/13 // THEMENSPIELPLÄTZE

THEMEN- UND INDOOR- SPIELPLÄTZE

12
13

Alle Produkte und Informationen: emsland-spielgeraete.de

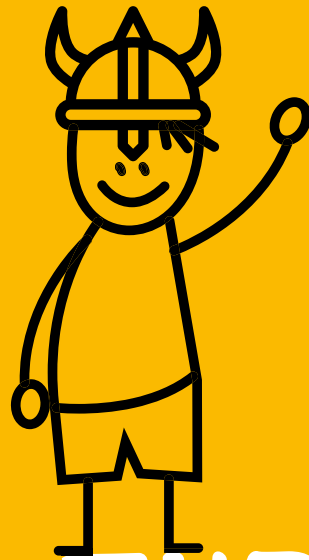

THEMEN- UND INDOOR-SPIELPLÄTZE ONLINE ENTDECKEN:

EMSLAND-SPIELGERAETE.DE

Alle Produkte, Zeichnungen und Datenblätter online:



Themen-spielplätze



Indoor-spielplätze



Hebsacker GbR Spielplatzwelten, Stadt- u. Parkmöblierung * 70771 Leinf.-Echterdingen * Tel.: 0711-795258, Fax 796758 * info@hebsacker-gbr.de * www.hebsacker-gbr.de

12/13

Fischerdorf	255
Feuerwehr	256
Rakete	257
Ritter	258
Fahrzeuge	259
Baustelle	260
Märchen	261

THEMEN- UND INDOOR-SPIELPLÄTZE

Ob Kinderbaustelle „Die verwunschene Villa“, Schiffshebewerk, Kinderbauernhof, Skywalk, Baumerlebnispfad, Containerhafen oder Hochofenanlage – Themenspielflächen bieten spannende Entdeckungstouren und Abenteuer pur.















Sehen Sie hier ein paar Beispiele, welche Themenspielflächen und Indoor-Spielanlagen wir in den letzten Jahren realisiert haben. Lassen Sie sich inspirieren!

Außergewöhnliche, phantasievolle Spielräume für große Freizeitparks? Auch dafür steht Kinderland. Sprechen Sie uns gern an!



Außergewöhnliche Spielräume für Freizeitparks. Spielfertig!



-  Kontaktverhalten
-  Kooperationsverhalten
-  Feinmotorik
-  Koordination
-  Geschwindigkeit
-  Visuell, Sehen
-  Auditiv, Hören
-  Taktile, Tasten
-  Gleichgewichtssinn
-  Höhererlebnis
-  Fühlen
-  Riechen
-  Schmecken
-  Erreichbarkeit
-  Einzelspiel
-  Gruppenspiel

**Die Sinnes-Icons
finden Sie online in
unseren Angebots-
zeichnungen.**

**Klassifizierung
mit Icons**
Angelehnt an die
Bewertungsmatrix der
DIN/TR 18034-2

EIN FISCHERDORF AN DER SPREE



BERLIN, KIRCHSTRASSE

„Heute frische Spree-Sprotte“ – ein „echter“ Fischer bietet am Tor zu seinem Fischerdorf, direkt am Ufer der Spree in Berlins Mitte, die Ware feil. Betritt man seine Welt, laden Hütten, Kutter, Bojen und Fische zum phantasievollen Rollenspiel ein.



EINSATZ IM SCHLOSS



FERIENZENTRUM SCHLOSS DANKERN, HAREN

„Einsatzkräfte“, Leiterwagen, Löschwagen und Rettungswagen warten auf ihren Einsatz. Mit viel Liebe zum Detail sind die Feuerwehr-Fahrzeuge ausgestattet: Bedienpulte mit Knöpfen, Schaltern und Lenkrädern in der Fahrerkabine, Löschschläuche zum Balancieren, Werkzeugkisten zum Klettern sowie diverse Rutschen. Blaulichter werden mit Muskelkraft angetrieben. Über Trichtertelefone im Haus und in den Fahrzeugen bleiben die „Einsatzkräfte“ in Kontakt.



SONNE, MOND UND STERNE



PARC KALTREIS, LUXEMBOURG

Die Rakete ist startklar. In wenigen Minuten sind alle kleinen und großen „Astronauten“ eingeladen, vom Raketen-Rutschenturm aus die „Weltraumlandschaft“ zu entdecken, zu erforschen und zu erspielen. Die Kinder erwarten verschiedene Raumkapseln, Schaukeln, eine Seilbahn und eine Sandlandschaft.

Planung: Landschaftsarchitekturbüro Förder, Essen





ABENTEUER AUF DER RITTERBURG



BERNAU, MÜHLENSTRASSE

Ins Mittelalter eintauchen und eine Ritterburg erobern – unter diesem Motto lässt sich von kleinen Spielelementen mit Rittermotiven bis hin zu großen mittelalterlichen Kletterlandschaften nahezu alles umsetzen. Der Phantasie sind hier keine Grenzen gesetzt.



RAN ANS STEUER



SPIELFAHRZEUGE

Ob Kutsche, Gepäcktransporter, Feuerwehr, Krankenwagen, Bagger, Traktor oder Bimmelbahn - den Ideen sind keine Grenzen gesetzt. Wir können nahezu alle Fahrzeuge in phantasievolle Spielgeräte aus unterschiedlichen Materialien „übersetzen“.





VORSICHT BAUSTELLE!

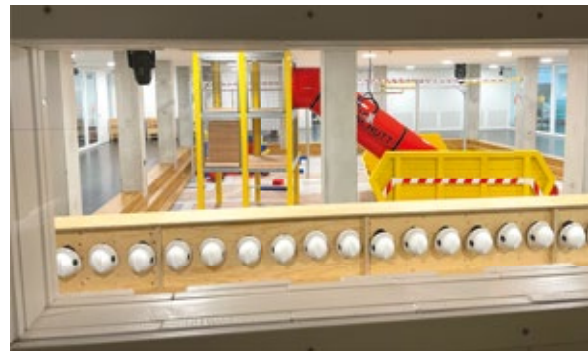

STADTPALAIS, STUTTGARD

Im StadtPalais, dem Museum zur Stuttgarter Stadtgeschichte, gibt es auf einer „Baustelle“ eine Menge zu tun. Die spannende Indoor-Spielanlage lässt die Nutzer spielerisch in die Welt des Handwerks eintauchen. Ob Baucontainer mit Containermulde, Baugerüst mit Tunnelrutsche oder Transportbahn mit Kran-Traversen – hier sind fantasievolle Rollenspiele vorprogrammiert.



DER FROSKÖNIG



WAS IST IHR LIEBLINGS-MÄRCHEN?



LANDESGARTENSCHAU PFAFFENHOFEN

FROSKÖNIGPLATZ, WIESBADEN



In alten Zeiten, als das Wünschen noch geholfen hat. ... Was für eine märchenhafte Kulisse! Das Grimmsche Märchen vom Froschkönig hat uns zu einer phantasievollen Spielanlage inspiriert. Sie kann über ein großes Netz und eine Kletterwand erobert werden, um sie kurz darauf mit Schwung über die Rutsche wieder zu verlassen und in der Sandbackstation neben der Kutsche lebhaft weiter zu spielen.





Außergewöhnliche Erlebniswelten SpielenPlus von KinderlandParks

Unsere Marke **KinderlandParks** steht für phantasievolle Erlebniswelten in Freizeitparks, zoologischen Gärten und großen Indoor-Spielanlagen. Von der Idee bis zur Umsetzung mit viel Liebe zum Detail haben wir dabei stets die Besonderheiten vor Ort und das Gesamtkonzept der Anlage im Blick.



KinderlandParks: Mehr Infos
und aktuelle Projekte.





14 // KLEINKINDER

KLEINKINDER



SPIELGERÄTE FÜR KLEIN- KINDER ONLINE ENTDECKEN:

EMSLAND-SPIELGERAETE.DE

Alle Produkte,
Zeichnungen und
Datenblätter online:



Highlights	265
Häuser und Zäune	269
Krabbelwege. Klettern. Balancieren.	273
Schaukeln. Schwingen. Schweben.	276
Rutschen. Drehen. Wippen.	277
Sand und Wasser	280
Spiel mit den Sinnen	283
Sitzen. Gruppieren. Überdachen.	284
Themenspiel	285
Spielanlagen	286

KLEINKINDER

















Zwischen 0 und 6 Jahren entdecken Kinder die Welt. Spielend!

Um das Spielerleben zu unterstützen, bieten wir Spielplatzgeräte an, die neugierig machen, anregen und altersgerechte Herausforderungen bieten.

Hierbei haben wir immer die Norm mit ihren spezifischen Anforderungen zu den Altersgruppen U3 und Ü3 im Blick.

Auf den folgenden Seiten finden Sie eine Auswahl unserer Produkte für Kleinkinder. Viele weitere Produkte sind in diesem Katalog auch in anderen Rubriken zu finden und natürlich auch online.



-  Kontaktverhalten
-  Kooperationsverhalten
-  Feinmotorik
-  Koordination
-  Geschwindigkeit
-  Visuell, Sehen
-  Auditiv, Hören
-  Taktile, Tasten
-  Gleichgewichtssinn
-  Höhererlebnis
-  Fühlen
-  Riechen
-  Schmecken
-  Erreichbarkeit
-  Einzelspiel
-  Gruppenspiel



14 // **KLEINKINDER**
HIGHLIGHTS

KUNTERBUNT UND VOLLER HERAUSFORDERUNGEN

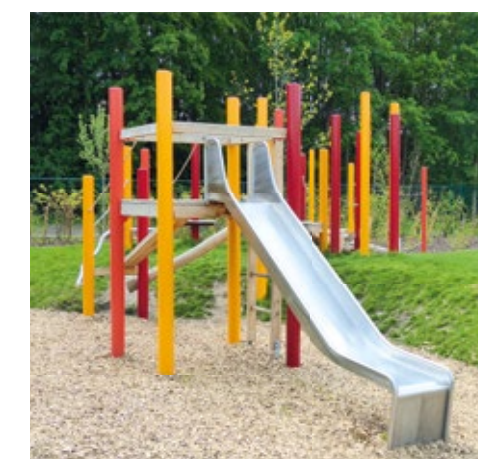

MARL, KITA „BUNTE MOLEKÜLE“

Farbige Pfosten, verschiedene Materialien, Balancieranlagen in unterschiedlichen Höhen, Halteseile, Rutschen, Spielkiste, Spielwände – was für ein fröhliches Durcheinander! Das Angebot für die Kinder der Kita „Bunte Moleküle“ ist vielfältig, aufregend und voller Herausforderungen. Einfache Ein- und Ausstiegsmöglichkeiten erleichtern den Zugang.



EIN BAUKASTEN FÜR DEN KINDERGARTEN



SPIELPLATZBAUKASTEN U3 + Ü3, WOLFSBURG

Wir haben einen Baukasten entwickelt, mit dem sich gute, altersgerechte Spielplätze für Kindergärten kinderleicht planen lassen. Der Baukasten bietet Standard-Bausteine, die je nach Größe und Gegebenheiten vor Ort individuell zusammengesetzt werden können: Podeste, Pfosten, Auf- und Abstiege, Übergänge und unzählige Spielmöglichkeiten. Größen und Höhen sind auf die Bedürfnisse der Altersgruppen U3 und Ü3 abgestimmt.

An den 1,80 m hohen Pfosten können bei Bedarf Ösen angebracht werden, sodass Schatten spendende Sonnensegel gespannt werden können. Die Kita hat eine Papageiengruppe oder eine Fischgruppe? Die „Pfostentiere“ zeigen es an. Der Baukasten bietet viele Möglichkeiten, unterschiedliche Spiellevel einzubauen.

Die Anlagen können unterschiedlich komplex gestaltet werden. Das Raster und die Bauteile bleiben jedoch immer die gleichen.

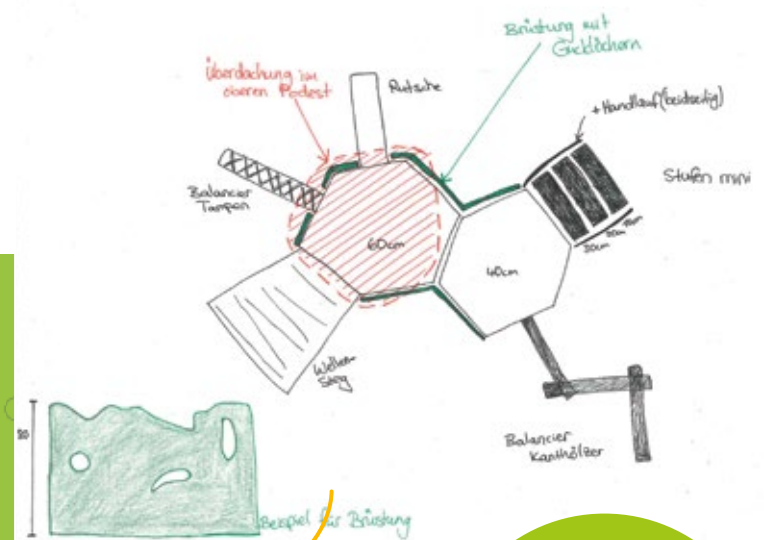

VON IHRER HANDSKIZZE ZUM SPIELPLATZ



VIelfÄLTIGE BEWEGUNGS- ERFAHRUNGEN



KINDERGARTEN PURZELBAUM, DORTMUND

Klettern ist für Kinder spannend, fördert ihr Selbstbewusstsein, entwickelt Kraft, Koordination und Gleichgewichtssinn und bietet immer wieder neue Perspektiven. Ob über Steigstämme, Wackelgurt oder eine kleine Kletterwand – in dieser Spielanlage führen viele Wege, mit unterschiedlichen Schwierigkeitsgraden, hinauf und natürlich wieder hinunter. Oben angekommen, ist Fingerspitzengefühl gefragt. Die rote Schiebewand fördert die Feinmotorik.



Burgruinenpfad
07-3110-XXR-0-000



Spielhäuschenkombination
Düren
08-0033-XRP-9-000

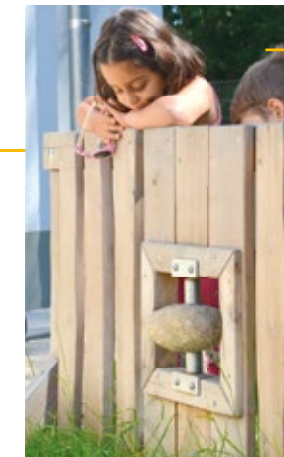

Spielzäune und Wandelemente in unterschiedlichen Ausführungen und mit vielen Spielelementen ausführbar

Spielhäuschen Zwerg
10-3016-XXR-0-000



Kleiner Spielturm
mit Balancieranlage
08-5076-XVL-0-000



Kleiner Spielturm
Feldhamster
08-5076-XXR-9-003



Bewegter Steg mit
Spielkiste
10-0024-XVL-9-000





14 // KLEINKINDER
HÄUSER UND ZÄUNE

Monsterhütte Mullefax
10-0051-XXR-0-000



Bauwagen
10-0028-XXR-9-000

Kinderhaus
10-3015-XXR-0-000



SCHON GEWUSST, DASS ...

... viele kleine Hütten auch in der
Rubrik 8 zu finden sind?



Bewegungsraum Zwergenland
10-3024-XXR-0-000

Spielhäuschen Marienkäfer
10-3018-XRP-0-000



14 // KLEINKINDER
HÄUSER UND ZÄUNE

Spielhäuschenkombination Dorfplatz
08-0033-XRP-9-006



Spielwand Tante Emma –
Frankfurt
14-0049-XXR-9-001



Kleiner Spielturm
Tönnis
04-0261-XXR-9-000



Kleiner Spielturm Theo
04-0262-XVL-9-000

Kleiner Turm mit Rampe
und Gleitfläche
PR-0266-XXR-0-000





14 // KLEINKINDER
HÄUSER UND ZÄUNE

Spielkiste Halle
10-3021-XVL-0-000



Spielkiste Heilbronn
10-0049-XVL-9-000



Spielwände Marl
14-0039-XVL-9-002

Hausecke
PR-0268-XXR-0-000



Spielwand mit Gucklöchern – individuelle
Ausführung möglich



14 // KLEINKINDER
KRABELLEGE. KLETTERN. BALANCIEREN.



Spielsteg
08-0432-XVL-9-000



Bewegter Steg – individuell in
unterschiedlichen Varianten
ausführbar



14 // KLEINKINDER KRABELLEGE. KLETTERN. BALANCIEREN.



14 // KLEINKINDER

KRABBELWEGE. KLETTERN. BALANCIEREN.



Kleinkinderspielpodest Thüle
08-0071-XXR-9-000



Balancierwimmelei
PR-0276-XXR-0-000



14 // KLEINKINDER

KRABBELWEGE. KLETTERN. BALANCIEREN.



Balancier- und Krabbelweg Ratingen
07-6685-XXR-9-000



Kletterpaul
07-3105-XXD-0-000



14 // KLEINKINDER KRABBELWEGE. KLETTERN. BALANCIEREN.



14 // KLEINKINDER

SCHAUKELN. SCHWINGEN. SCHWEBEN.

Liegenetze – in unterschiedlichen Größen und Ausführungen lieferbar



Doppeltorschaukel
02-2845-XVL-9-012



Torschaukel groß und klein
Grünstadt
02-2952-XRL-9-000



Bauchgurtschwinger
02-2903-XXR-0-000



Torschaukel mit Standardsitz
02-2953-XRP-9-000
Torschaukel mit Kleinkindersitz
02-2953-XRP-0-000



Mini-Vogelneestschaukel
02-2958-XXR-0-001

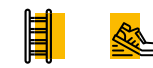

14 // KLEINKINDER

RUTSCHEN. DREHEN. WIPPEN.



Zwergenrutschenhügel
03-1004-XXR-0-000



Kastenrutschen – in unterschiedlichen Höhen und Breiten lieferbar
03-1100-X2E-9-999



Kleinkinderrutschen – in unterschiedlichen Breiten lieferbar
03-1000-XXE-9-9999



14 // KLEINKINDER RUTSCHEN. DREHEN. WIPPEN.



14 // **KLEINKINDER**
RUTSCHEN. DREHEN. WIPPEN.

Kleiner Rutschenhügel
GAT-110800-RE-0-000



Rutschenhügel „Blatt“
03-0001-XXE-0-000

Kistenpodest mit breiter
Kleinkinderrutsche
03-0021-XXR-9-000



Felsengleiter
08-1014-XXX-0-000



Rutschbogen
Einbau am Hügel
03-1003-XXE-0-000



Rutschbogen
Einbau am Podest
03-1003-XXE-0-000



14 // **KLEINKINDER**
RUTSCHEN. DREHEN. WIPPEN.



Palettenstapel mit
Kleinkinderrutsche
03-4001-XXR-0-000



Karussellkugel
05-2700-XXE-0-000



Kreiselhügel Groß
05-2051-X1E-0-000





14 // KLEINKINDER
SAND UND WASSER



Sand- und Kletterkiste
09-2410-XXR-0-000

Oskar-Kiste 3,00 x 3,00 m
09-2400-XXR-0-000



Sandspielanlage
Aachen
09-0166-XVL-9-000

Sandkasteneinfassung
– individuell z. B. aus
waagerechten Balken,
senkrechten Pollern in
Kombination mit vor-
handenen Findlingen
ausführbar

Kleinkindspielanlage
Lohberg
08-0654-XVL-9-000



14 // KLEINKINDER
SAND UND WASSER



Sandbaustelle U3 Waldbadviertel
09-2909-XRP-9-000



Sandbaustelle Josef
09-2008-XVL-9-001

Backbank
09-0161-XXR-9-000



Matschmulde
09-2985-XXX-0-000



Schüsselmatschtisch
09-2984-XXV-0-000





14 // **KLEINKINDER**
SAND UND WASSER



SCHON GEWUSST, DASS ...

... wir auch Pumpen mit Druckknopf und viele andere Varianten haben? Siehe Rubrik 4.

- Zapfstelle
09-2951-X1E-9-002
- Runder Matschtisch ohne Verteiler
09-2948-XXE-9-000
- Wasserrinne aus Edelstahl
09-2943-X2E-0-000

Kleine Wasserspielanlage
09-0028-XXR-9-002



SCHON GEWUSST, DASS ...

... Pumpen auch auf Podeste gebaut und an handelsübliche Schläuche angeschlossen werden können?



Backtisch
PR-0078-XXR-0-000

Speichertisch
09-2940-XXE-0-000



14 // **KLEINKINDER**
SPIEL MIT DEN SINNEN

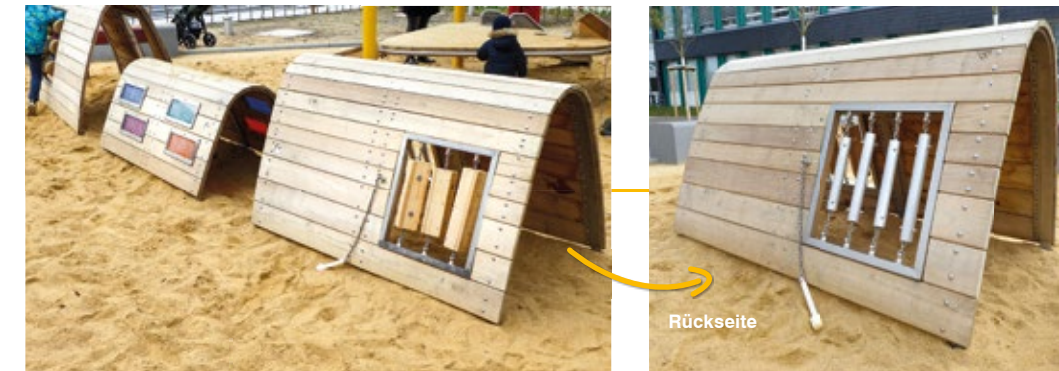

Rückseite

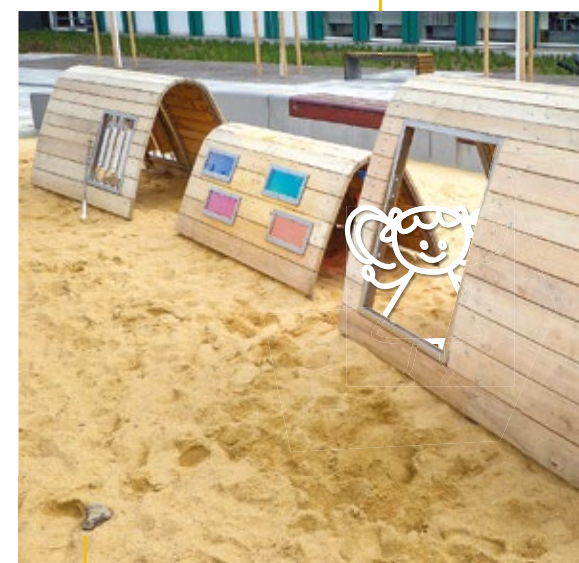

- Spieltunnel mit bunten Fenstern
14-0224-XXX-9-000
- Spieltunnel mit Klangelementen
14-0224-XXX-9-001
- Spieltunnel mit Drehelementen
14-0224-XXX-9-002



Kleinkinderspielhügel
mit Dach
10-0025-XXR-9-001





14 // **KLEINKINDER**
SITZEN. GRUPPIEREN. ÜBERDACHEN.



Pergola – aus unterschiedlichen Materialien und in verschiedenen Größen ausführbar



Balancier- und Sitzbalken aus Robinie – in unterschiedlichen Längen individuell kombinierbar



Sitzpodest mit Deckel
PR-0283-XXX-0-000

Kinderwagenüberdachung
14-3600-XXD-0-000



Tierische Sitzgruppe
PR-0281-XXX-0-000



Sonnensegel – individuell ausführbar in verschiedenen Größen und mit Standpfosten aus unterschiedlichen Materialien



Minisitzgruppe bis 4 Jahre
11-2710-XXD-0-000



14 // **KLEINKINDER**
THEMENSPIEL



Rettungswagen
08-0636-XXX-9-000



Spielküche
14-0134-XXR-9-002

Froschkönig
08-0645-XXX-9-000



Traktor mit Anhänger
PR-0286-XXR-0-000

Spielschiff Geesthacht
08-0345-XXR-9-000

14 // **KLEINKINDER** THEMENSPIEL



14 // KLEINKINDER
SPIELANLAGEN

Kleiner Spielturm mit
Balancieranlage
08-5076-XVL-0-000



Kleinkinder-Spielkombi-
nation Griesheim
08-0475-XXR-9-000



14 // KLEINKINDER
SPIELANLAGEN



Kleiner Spielturm mit Balancieranlage
08-5076-XXR-0-000



Kleinkinder-Spielkombi-
nation Vierkant
08-0322-HKH-9-000



Kleinkinder-Spielensemble
Hofferberg
PR-0021-XXR-0-000

Spielhaus Nordpark
10-0042-XVL-9-000





14 // KLEINKINDER SPIELANLAGEN



Kleinkinderpodest
Konrad
10-0059-XVL-9-000

15



15 // CALISTHENICS UND SPORTANLAGEN

CALISTHENICS UND SPORTANLAGEN

Alle Produkte und Informationen: emsland-spielgeraete.de



CALISTHENICS UND SPORTANLAGEN ONLINE ENTDECKEN:

EMSLAND-SPIELGERAETE.DE

















Alle Produkte,
Zeichnungen und
Datenblätter online:



CALISTHENICS UND SPORTANLAGEN

Wer denkt, mit dem eigenen Körpergewicht könnte man nicht effektiv den ganzen Körper trainieren, der irrt. Mit unserem individuell anpassbaren Baukasten für Outdoor- und Indoor-Sportanlagen lassen sich perfekte Workout-Landschaften kreieren.

Perfekt, um jedem Benutzer das ideale Equipment für das Training mit dem eigenen Körpergewicht zur Verfügung zu stellen und ihn stets aufs Neue zu inspirieren, über sich hinauszuwachsen.

-  Kontaktverhalten
-  Kooperationsverhalten
-  Feinmotorik
-  Koordination
-  Geschwindigkeit
-  Visuell, Sehen
-  Auditiv, Hören
-  Taktile, Tasten
-  Gleichgewichtssinn
-  Höhererlebnis
-  Fühlen
-  Riechen
-  Schmecken
-  Erreichbarkeit
-  Einzelspiel
-  Gruppenspiel

**Die Sinnes-Icons
finden Sie online in
unseren Angebots-
zeichnungen.**

**Klassifizierung
mit Icons**
Angelehnt an die
Bewertungsmatrix der
DIN/TR 18034-2



15 // CALISTHENICS UND SPORTANLAGEN



Silbersee Park



Calisthenics
Hangelstange

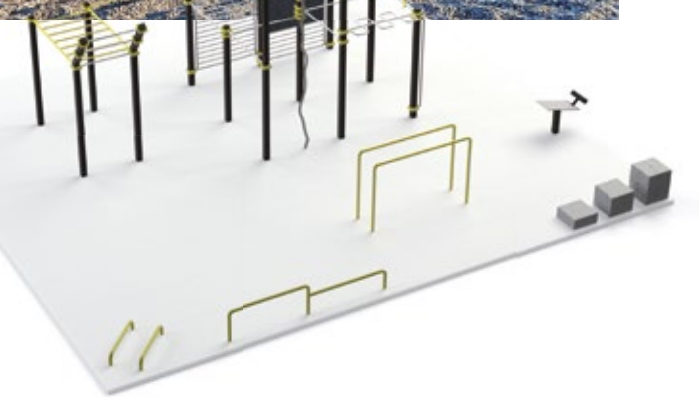

15 Anlagenbeispiele,
individuell anpassbar:



Hinterbrühl Park



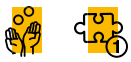

15 // CALISTHENICS UND SPORTANLAGEN



DA IST
BEWEGUNG
DRIN!

Kaltenleutgeben



Neuss Calisthenics Sportgeräte



15 Anlagenbeispiele,
individuell anpassbar:



Calisthenics Anlage



16 // FALLSCHUTZ

FALLSCHUTZ

Alle Produkte und Informationen: emsland-spielgeraete.de



FALLSCHUTZ ONLINE ENTDECKEN:

EMSLAND-SPIELGERAETE.DE

Alle Produkte,
Zeichnungen und
Datenblätter online:



FALLSCHUTZ

Stoßdämpfend und sicher, wartungsfrei und langlebig, einfach zu verlegen und mit dem Rollstuhl befahrbar – dadurch zeichnen sich die EUROFLEX® Fallschutzsysteme für Spielplätze und Sportanlagen aus.

Bei vielen Spielgeräten ist ein effektiver Fallschutz gemäß DIN EN 1177 vorgeschrieben. Mit den EUROFLEX® Fallschutzplatten lassen sich alle Fallhöhen normgerecht abdecken.

Sie werden aus recycelten Materialien in Deutschland hergestellt und TÜV-geprüft.

 Kontaktverhalten

 Kooperationsverhalten

 Feinmotorik

 Koordination

 Geschwindigkeit

 Visuell, Sehen

 Auditiv, Hören

 Taktile, Tasten

 Gleichgewichtssinn

 Höhererlebnis

 Fühlen

 Riechen

 Schmecken

 Erreichbarkeit

 Einzelspiel

 Gruppenspiel

Die Sinnes-Icons
finden Sie online in
unseren Angebots-
zeichnungen.

Klassifizierung
mit Icons
Angelehnt an die
Bewertungsmatrix der
DIN/TR 18034-2

16 // FALLSCHUTZ

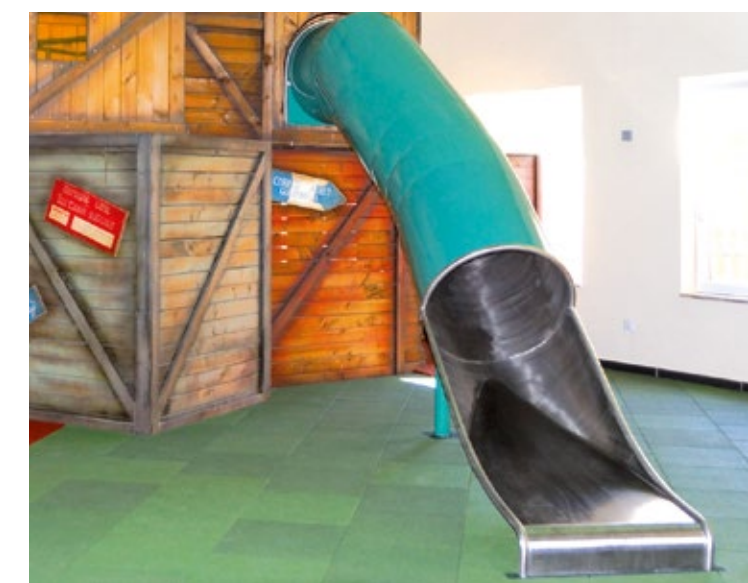
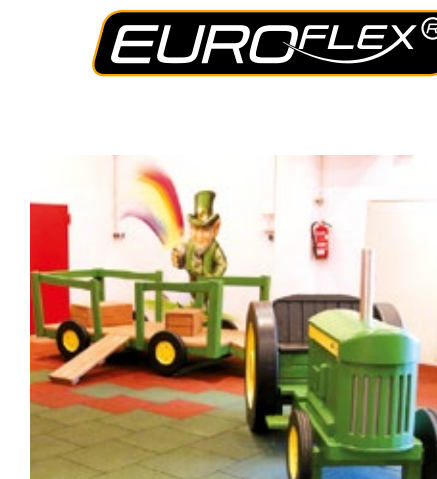

EUROFLEX® Fallschutzplatte SBR & Rand-/Randeckprofile

Die stoßdämpfenden Eigenschaften der EUROFLEX® Fallschutzplatten stellen die optimale Kombination aus Sicherheit und Alltagstauglichkeit dar. Unabhängig von Witterung und Temperatur erlauben sie ungetrübtes Spielvergnügen – Tag für Tag. EUROFLEX® Fallschutzplatten sind TÜV-geprüft nach DIN EN 1177:2018. Rand- und Randeckprofile sorgen für einen problemlosen, barrierefreien Übergang und reduzieren die Stolpergefahr. Auch das Auffahren mit Rollstuhl oder Kinderwagen wird so ermöglicht.



Fallschutzplatte standard



Rand- und Randeckprofile
(auch mit EPDM Beschichtung)

Länge/Breite	Randprofile/Randeckprofile: 1.000 x 250 mm
Höhen	30/10, 40/10, 50/20, 70/20, 80/20, 90/20
Farben	rot/grün/schwarz/grau auch mit EPDM Deckschicht erhältlich

Länge/Breite	500 x 500 mm/500 x 250 mm 1.000 x 500 mm (nur für 40, 50 mm Stärke)
Farben	rot/grün/schwarz/grau
Sonstiges	inklusive vormontierter Steckverbinder

max. Fallhöhe [m]	Stärke [mm]	Abmessungen [mm]	Gewicht ca. [kg/St.]
1,00	30	500 x 500	5,3
1,00	30	500 x 250	2,7
1,20	40	500 x 500	6,7
1,20	40	500 x 250	3,3
1,20	40	1.000 x 500	13,3
1,50	50	500 x 500	7,8
1,50	50	500 x 250	3,9
1,50	50	1.000 x 500	15,5
1,60	55	500 x 500	8,1
1,70	60	500 x 500	9,1
2,10	70	500 x 500	10,3
2,10	70	500 x 250	5,2
2,40	80	500 x 500	11,8
2,40	80	500 x 250	5,9
2,60	80	Softsystem	9,3
3,00	90	Softsystem	10,5



Barrierefreiheit
Dank unserer Rand- und Randeckprofile können alle Fallschutzplatten barrierefrei installiert werden.



Protect Platte (für Rutschenausläufe & Schaukeln)

Länge/Breite/Höhe	1.000 x 1.000 x 40 mm
Fallhöhe	1,30 m
Farben	rot/grün/schwarz/grau
Zubehör	Je Platte werden drei Verbinder/ Klammern kostenfrei mitgeliefert.



ESF Emsland Spiel- und Freizeitgeräte
GmbH & Co. KG
Thyssenstraße 7 | 49744 Geeste
Telefon 05937 97189-0
kinderland@emsland-spielgeraete.de
www.emsland-spielgeraete.de

DESIGN & LAYOUT
Werbeagentur Holl GmbH & Co. KG
www.werbeagentur-holl.de

